

Art.Nr.
5907801901
AusgabeNr.
5907801850
Rev.Nr.
18/08/2017























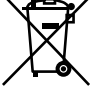

schepach



PM1200

DE	Hand-Rührgerät Originalbetriebsanleitung	5-9
GB	Hand Mixer Translation of Original Operating Manual	10-14
FR	Mélangeur de mortier et peinture Traduction des instructions d'origine	15-19
ES	Batidor mezclador Traducción de las instrucciones originales de funcionamiento	20-24
IT	Miscelatore Traduzioni del manuale d'uso originale	25-29
DK	Farve-/mørtelomrører Oversættelse af original betjeningsvejledning	30-33
FI	Maali- ja laastisekoitin Käännös Original käyttöopas	34-37
NL	Verf- en mortelmenger Vertaling van de originele handleiding	38-42
SE	Färg- och bruksomrörare Översättning från den ursprungliga bruksanvisningen	43-46
SI	Mešalnik za barvo, malto Prevod originalnih navodil za uporabo	47-51
NO	Hånd mixer Oversettelse fra den originale bruksanvisningen	52-55
IS	Hand-blöndunartæki Þýðing á Original Notkunarhandbók	56-60
TR	Karıştırma Matkabi Orijinal kullanım kılavuzunun çevirisi	61-65

BA	Ručna miješalica Prijevod originalnog uputstva za upotrebu	66-70
SK	Ručné miešadlo Preklad originálneho návodu na obsluhu	71-75
CZ	Ruční míchačka Překlad originálního návodu k obsluze	76-80
HR	Ručna miješalica Prijevod originalnog priručnika za uporabu	81-84
EE	Käsisegur Originaalkasutusjuhendi tõlge	85-89
HU	Kézi keverőkészülék Az eredeti üzemeltetési útmutató fordítása	90-94
BG	Ръчен строителен миксер Превод на оригиналното ръководство за експлоатация	95-99
RU	Ручное перемешивающее устройство Ручное перемешивающее устройство	100-104
SR	Ručna mešalica Prevod originalnog uputstva za upotrebu	105-109
LT	Rankinis maišymo įrenginys Vertimas originali naudojimo instrukcija	110-114
LV	Rokās turams maisītājs Tulkošana no oriģināla lietošanas instrukcija	115-119
PL	Mikser ręczny Tłumaczenie oryginalnej instrukcji	120-124

<p>DE</p> 	<p>Nur für EU-Länder Werfen Sie Elektrowerkzeuge nicht in den Hausmüll! Gemäß europäischer Richtlinie 2012/19/EU über Elektro- und Elektronik-Altgeräte und Umsetzung in nationales Recht müssen verbrauchte Elektrowerkzeuge getrennt gesammelt und einer umweltgerechten Wiederverwertung zugeführt werden.</p>	<p>SK</p> 	<p>Len pre štáty EÚ Elektrické náradie nevyhadzujte do komunálneho odpadu! Podľa európskej smernice 2012/19/EU o nakladaní s použitými elektrickými a elektronickými zariadeniami a zodpovedajúcich ustanovení právnych predpisov jednotlivých krajín sa použité elektrické náradie musí zbierať oddelene od ostatného odpadu a podrobiť ekologicky šetrnej recyklácii.</p>
<p>GB</p> 	<p>Only for EU countries. Do not dispose of electric tools together with household waste material! In observance of European directive 2012/19/EC on wasted electrical and electronic equipment and its implementation in accordance with national law, electric tools that have reached the end of their life must be collected separately and returned to an environmentally compatible recycling facility.</p>	<p>SI</p> 	<p>Samo za države članice EU. Električnih orodij ne mečite med gospodinjске odpadke! V skladu z evropsko smernico 2012/19/ES o električnih in elektronskih odpadnih napravah in pretvorbo v državno pravo je treba odpadna električna orodja zbirati ločeno ter jih predati v okolju prijazno reciklažo.</p>
<p>FR</p> 	<p>Pour les pays européens uniquement Ne pas jeter les appareils électriques dans les ordures ménagères! Conformément à la directive européenne 2012/19/UE relative aux déchets d'équipements électriques ou électroniques (DEEE), et à sa transposition dans la législation nationale, les appareils électriques doivent être collectés à part et être soumis à une recyclage respectueux de l'environnement.</p>	<p>HU</p> 	<p>Csak EU-tagállamoknak. Ne dobja az elektromos kéziszerszámot a háztartási hulladék közé! Az elektromos és elektronikus berendezések hulladékairól szóló 2012/19/EK irányelv, valamint ennek a nemzeti jogba való átültetése alapján a használt elektromos kéziszerszámokat külön, környezetvédelem érdekében újrahasznosítás céljából kell gyűjteni.</p>
<p>IT</p> 	<p>Solo per i paesi EU. Non smaltire gli elettrodomestici con i rifiuti domestici! In conformità con la Direttiva Europea 2012/19/CE sui rifiuti di apparecchiature elettriche ed elettroniche e la sua attuazione nel diritto nazionale, gli elettrodomestici devono essere raccolti separatamente e riciclati nel rispetto dell'ambiente.</p>	<p>HR</p> 	<p>Samo za EU-države Električne alate ne odlažite u kućne otpatke! Prema Europskoj direktivi 2012/19/EU o starim električnim i elektroničkim strojevima i preuzimanju u nacionalno pravo moraju se istrošeni električni alati sakupljati odvojeno i odvesti u pogon za reciklažu.</p>
<p>NL</p> 	<p>Allen voor EU-landen Geef elektrisch gereedschap niet met het huisvuil mee! Volgens de Europese richtlijn 2012/19/EU inzake oude elektrische en elektronische apparaten en de toepassing daarvan binnen de nationale wetgeving, dient gebruikt elektrisch gereedschap gescheiden te worden ingezameld en te worden afgevoerd naar een recycle bedrijf dat voldoet aan de geldende milieu-eisen.</p>	<p>CZ</p> 	<p>Pouze pro země EU. Elektrický nástroj nelikvidujte v domácím odpadu! Podle evropské směrnice 2012/19/ES o odpadních elektrických a elektronických zařízeních a jejího provedení ve vnitrostátním právu musí být použité elektrické nástroje tříděny a odvezeny k ekologické recyklaci.</p>
<p>ES</p> 	<p>Solo para países de la UE. No arroje herramientas eléctricas a la basura doméstica. Conforme con la Directiva europea 2012/19/CE sobre Residuos de aparatos eléctricos y electrónicos y la transposición a la legislación nacional, los residuos de las herramientas eléctricas deben recogerse de manera selectiva y reciclarse de un modo respetuoso con el medio ambiente.</p>	<p>PL</p> 	<p>Tylko dla państw UE Proszę nie wyrzucać elektronarzędzi wraz z odpadami domowymi! Zgodnie z europejską Dyrektywą 2012/19/WE dot. zużytego sprzętu elektrycznego i elektronicznego oraz odpowiednikiem w prawie narodowym zużyte elektronarzędzia muszą być oddzielnie zbierane i wprowadzane do ponownego użytku w sposób nieszkodliwy dla środowiska.</p>
<p>PT</p> 	<p>Apenas para países da UE Não deite ferramentas eléctricas no lixo doméstico! De acordo com a directiva europeia 2012/19/CE sobre ferramentas eléctricas e electrónicas usadas e a transposição para as leis nacionais, as ferramentas eléctricas usadas devem ser recolhidas em separado e encaminhadas a uma instalação de reciclagem dos materiais ecológica.</p>	<p>LT</p> 	<p>Tik ES šalims. Nemesti elektros prietaisų kartu su kitomis namų ūkio atliekomis! Pagal Europos Sąjungos direktyvą 2012/19/UE dėl elektros ir elektroninės įrangos atliekų ir jos vykdymo pagal nacionalinius įstatymus elektros įrankius, kurių tinkamumo naudoti laikas pasibaigė, reikia surinkti atskirai ir perduoti aplinkai nekenksmingo pakartotinio perdavimo įmonei.</p>
<p>SE</p> 	<p>Gäller endast EU-länder Elektriska verktyg får inte kastas i hushållsoporna! Enligt direktivet 2012/19/EU som avser äldre elektrisk och elektronisk utrustning och dess tillämpning enligt nationell lagstiftning ska uttjänta elektriska verktyg sorteras separat och lämnas till miljövänlig återvinning.</p>	<p>EE</p> 	<p>Kehtib vaid EL maade suhtes. Ärge kasutage elektritööriistu koos majapidamisjäätmetega! Vastavalt EÜ direktiivile 2012/19/EC elektri- ja elektroonikaseadmete jäätmete osas ja kooskõlas igas riigis kehtivate seadustega, kehtib kohustus koguda kasutatud elektritööriistad eraldi kokku ja suunata need keskkonnasõbraliku taasinglusesse.</p>
<p>FI</p> 	<p>Koskee vain EU-maita Älä hävittää sähkötyökalua tavallisen kotitalousjätteen mukana! Vanhoja sähkö- ja elektroniikkalaitteita koskevan EU-direktiivin 2012/19/ETY ja sen maakantaisten sovellusten mukaisesti käytetyt sähkötyökalut on toimitettava ongelmajätteen keräyspisteeseen ja ohjattava ympäristöstävälliseen kierrätykseen.</p>	<p>LV</p> 	<p>Tikai attiecībā uz ES valstīm. Neutilizējiet elektriskas ierīces kopā ar sadzīves atkritumiem! Ievērojot Eiropas Direktīvu 2012/19/EK par elektrisko un elektronisko iekārtu atkritumiem un tās ieviešanu saskaņā ar nacionālo likumdošanu, elektriskas ierīces, kas nokalpojušas savu mūžu, ir jāsavāc daļiņā un jāatgriež videi draudzīgās pārstrādes vietās.</p>
<p>NO</p> 	<p>Kun for EU-land Kast aldri elektroverktøy i husholdningsavfallet! I henhold til EU-direktiv 2012/19/EF om kasserte elektriske og elektroniske produkter og direktivets iverksetning i nasjonal rett, må elektroverktøy som ikke lenger skal brukes, samles separat og returneres til et miljøvennlig gjenvinningsanlegg.</p>	<p>TR</p> 	<p>Elektrikli aletleri çöpe atmayınız! Eski elektrikli ve elektronik cihazları kapsayan Avrupa Yönetmeliği 2012/19/EU ve ulusal kanunlardaki uygulaması gereğince kullanılmış elektrikli aletlerin ayrıştırılması ve çevreye zarara vermeyen bir dönüşüm sürecine sokulması gerekmektedir.</p>
<p>DK</p> 	<p>Kun for EU-lande Elværktøj må ikke bortskaffes som almindeligt affald! I henhold til det europæiske direktiv 2012/19/EF om bortskaffelse af elektriske og elektroniske produkter og gældende national lovgivning skal brugt elværktøj indsamles separat og bortskaffes på en måde, der skåner miljøet mest muligt.</p>	<p>GR</p> 	<p>Μόνο για χώρες της Ε.Ε. Μην πετάτε τα ηλεκτρικά εργαλεία στα οικιακά απορρίμματα! Σύμφωνα με την Ευρωπαϊκή Οδηγία 2012/19/EK σχετικά με απόβλητα ηλεκτρικού και ηλεκτρονικού εξοπλισμού και τη μεταφορά της στο εθνικό δίκαιο, τα χρησιμοποιούμενα ηλεκτρικά εργαλεία πρέπει να συλλέγονται χωριστά και να παραδίδονται προς επαναχρησιμοποίηση με τρόπο φιλικό προς το περιβάλλον.</p>

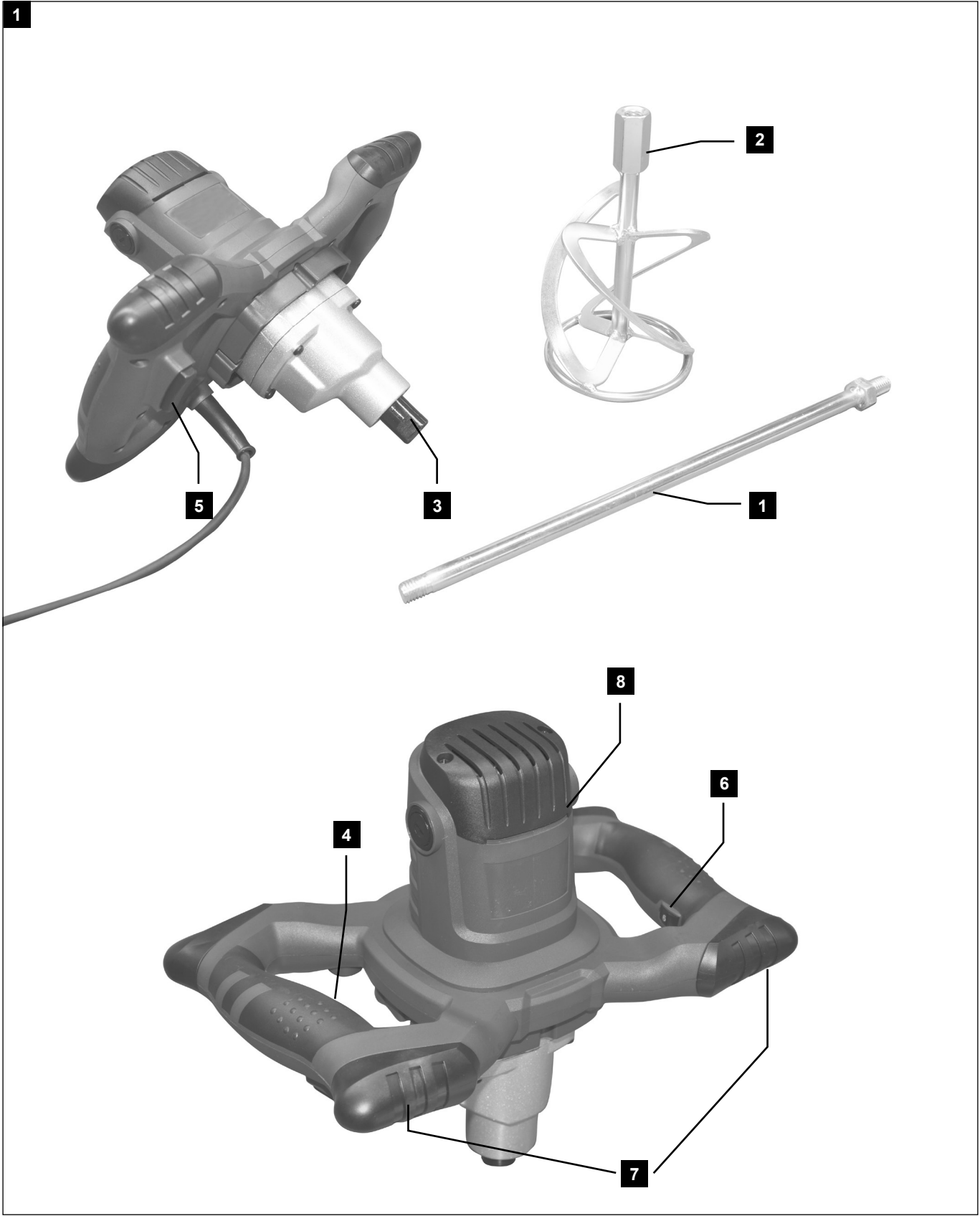

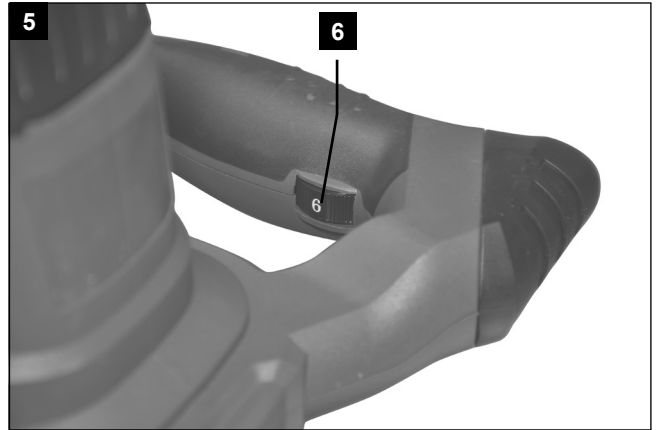
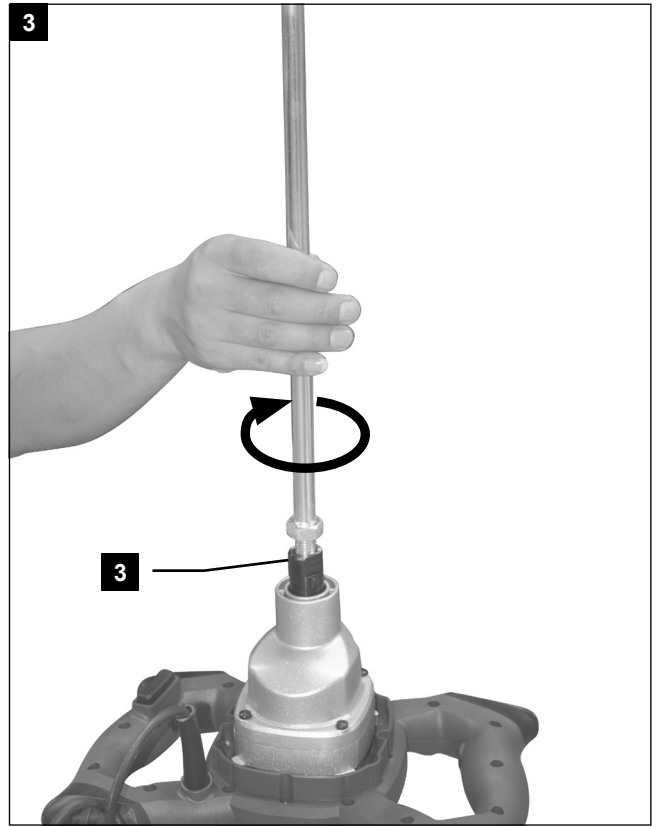
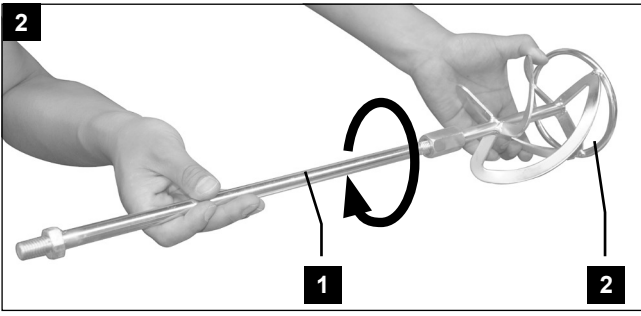

Erklärung der Symbole auf dem Gerät

	<p>DE AT CH</p>	<p>Vor Inbetriebnahme Bedienungsanleitung und Sicherheitshinweise lesen und beachten!</p>
	<p>DE AT CH</p>	<p>Schutzbrille tragen!</p>
	<p>DE AT CH</p>	<p>Gehörschutz tragen!</p>
	<p>DE AT CH</p>	<p>Bei Staubentwicklung Atemschutz tragen!</p>
	<p>DE AT CH</p>	<p>Schutzklasse II</p>

Einleitung

HERSTELLER:

scheppach

Fabrikation von Holzbearbeitungsmaschinen GmbH
Günzburger Straße 69
D-89335 Ichenhausen

VEREHRTER KUNDE,

wir wünschen Ihnen viel Freude und Erfolg beim Arbeiten mit Ihrem neuen Gerät.

HINWEIS:

Der Hersteller dieses Gerätes haftet nach dem geltenden Produkthaftungsgesetz nicht für Schäden, die an diesem Gerät oder durch dieses Gerät entstehen bei:

- unsachgemäßer Behandlung,
- Nichtbeachtung der Bedienungsanweisung,
- Reparaturen durch Dritte, nicht autorisierte Fachkräfte,
- Einbau und Austausch von nicht originalen Ersatzteilen,
- nicht bestimmungsgemäßer Verwendung,
- Ausfällen der elektrischen Anlage bei Nichtbeachtung der elektrischen Vorschriften und VDE-Bestimmungen 0100, DIN 57113 / VDE0113.

Beachten Sie:

Lesen Sie vor der Montage und vor Inbetriebnahme den gesamten Text der Bedienungsanleitung durch.

Diese Bedienungsanleitung soll es Ihnen erleichtern, Ihr Elektrowerkzeug kennenzulernen und dessen bestimmungsgemäßen Einsatzmöglichkeiten zu nutzen.

Die Bedienungsanleitung enthält wichtige Hinweise, wie Sie mit dem Elektrowerkzeug sicher, fachgerecht und wirtschaftlich arbeiten, und wie Sie Gefahren vermeiden, Reparaturkosten sparen, Ausfallzeiten verringern und die Zuverlässigkeit und Lebensdauer des Elektrowerkzeugs erhöhen.

Zusätzlich zu den Sicherheitsbestimmungen dieser Bedienungsanleitung müssen Sie unbedingt die für den Betrieb des Elektrowerkzeugs geltenden Vorschriften Ihres Landes beachten.

Bewahren Sie die Bedienungsanleitung, in einer Plastikhülle geschützt vor Schmutz und Feuchtigkeit, bei dem Elektrowerkzeug auf. Sie muss von jeder Bedienungsperson vor Aufnahme der Arbeit gelesen und sorgfältig beachtet werden. An dem Elektrowerkzeug dürfen nur Personen arbeiten, die im Gebrauch des Elektrowerkzeugs unterwiesen und über die damit verbundenen Gefahren unterrichtet sind. Das geforderte Mindestalter ist einzuhalten.

Neben den in dieser Bedienungsanleitung enthaltenen Sicherheitshinweisen und den besonderen Vorschriften Ihres Landes sind die für den Betrieb von Holzbearbeitungsmaschinen allgemein anerkannten technischen Regeln zu beachten.

Einsatzbereich

Ihr elektronisches Rührwerk wurde zum Mischen und Rühren folgender Materialien entwickelt:

- Düninflüssiges Rührgut wie Farben, Lacke oder Putz.
- Dickflüssigeres Rührgut wie Kleber, Kleister Spachtelmasse oder Mörtel.

Entpacken

- Öffnen Sie die Verpackung und nehmen Sie das Gerät vorsichtig heraus.
- Entfernen Sie das Verpackungsmaterial sowie Verpackungs- / und Transportsicherungen (falls vorhanden).
- Überprüfen Sie, ob der Lieferumfang vollständig ist.
- Kontrollieren Sie das Gerät und die Zubehörteile auf Transportschäden.
- Bewahren Sie die Verpackung nach Möglichkeit bis zum Ablauf der Garantiezeit auf.

Beschreibung der Teile (Fig.1)

1. Mischstange (Adapter)
2. Mischstange (mit Mischelement)
3. Antriebswelle
4. Ein- / Aus-Schalter
5. Sicherung für Ein- / Aus-Schalter
6. Geschwindigkeitsregler
7. Griffe
8. Motor

Allgemeine Sicherheitsvorschriften

ACHTUNG!

Sämtliche Anweisungen sind zu lesen. Die Nichteinhaltung der nachstehend aufgeführten Anweisungen kann elektrischen Schlag, Brand und / oder schwere Verletzungen verursachen.

Bewahren Sie alle Sicherheitshinweise und Anweisungen für die Zukunft auf.

Der in den Sicherheitshinweisen verwendete Begriff „Elektrowerkzeug“ bezieht sich auf netzbetriebene Elektrowerkzeuge (mit Netzkabel) und auf akkubetriebene Elektrowerkzeuge (ohne Netzkabel).

Arbeitsplatz

- Halten Sie Ihren Arbeitsbereich sauber und aufgeräumt. Unordnung und unbeleuchtete Arbeitsbereiche können zu Unfällen führen.
- Arbeiten Sie mit dem Gerät nicht in explosionsgefährdeter Umgebung, in der sich brennbare Flüssigkeiten, Gase oder Stäube befinden. Elektrowerkzeuge erzeugen Funken, die den Staub oder die Dämpfe entzünden können.
- Halten Sie Kinder und andere Personen während der Benutzung des Elektrowerkzeugs fern. Bei Ablenkung können Sie die Kontrolle über das Gerät verlieren.

Elektrische Sicherheit

- Der Anschlussstecker des Gerätes muss in die Steckdose passen. Der Netzstecker darf in keiner Weise verändert werden. Verwenden Sie keine Adapterstecker gemeinsam mit schutzgeerdeten Geräten. Unveränderte Netzstecker und passende Steckdosen verringern das Risiko eines elektrischen Schlages.
- Vermeiden Sie Körperkontakt mit geerdeten Oberflächen, wie von Rohren, Heizungen, Herden und Kühlschränken. Es besteht ein erhöhtes Risiko durch elektrischen Schlag, wenn Ihr Körper geerdet ist.
- Halten Sie das Gerät von Regen oder Nässe fern. Das Eindringen von Wasser in ein Elektrogerät erhöht das Risiko eines elektrischen Schlages.
- Zweckentfremden Sie das Netzkabel nicht, um das Gerät zu tragen, aufzuhängen oder um den Netzstecker aus der Steckdose zu ziehen. Halten Sie das Netzkabel fern von Hitze Öl, scharfen Kanten oder sich bewegenden Geräteteilen. Beschädigte oder verwickelte Netzkabel erhöhen das Risiko eines elektrischen Schlages.
- Wenn Sie mit einem Elektrowerkzeug im Freien arbeiten, verwenden Sie nur Verlängerungskabel, die auch für den Außenbereich zugelassen sind. Die Anwendung eines für den Außenbereich geeigneten Verlängerungskabels verringert das Risiko eines elektrischen Schlages.
- Wenn der Betrieb des Elektrowerkzeugs in feuchter Umgebung nicht vermeidbar ist, verwenden Sie einen Fehlerstromschutzschalter. Der Einsatz eines Fehlerstromschutzschalters vermindert das Risiko eines elektrischen Schlages. Überprüfen Sie immer, ob die Netzspannung der auf dem Typenschild des Elektrowerkzeuges angegebenen Spannung entspricht.

Personen bezogene Sicherheit

- Seien Sie aufmerksam. Achten Sie darauf, was Sie tun, und gehen Sie mit Vernunft an die Arbeit mit einem Elektrowerkzeug. Benutzen Sie das Gerät nicht, wenn Sie müde sind oder unter dem Einfluss von Drogen, Alkohol oder Medikamenten stehen. Ein Moment der Unachtsamkeit beim Gebrauch des Gerätes kann zu ernsthaften Verletzungen führen.
- Tragen Sie persönliche Schutzausrüstung und immer eine Schutzbrille. Das Tragen persönlicher Schutzausrüstung, wie Staubmaske, rutschfeste Sicherheitsschuhe, Schutzhelm oder Gehörschutz, je nach Art und Einsatz des Elektrowerkzeuges, verringert das Risiko von Verletzungen.
- Vermeiden Sie eine unbeabsichtigte Inbetriebnahme. Vergewissern Sie sich, dass das Elektrowerkzeug ausgeschaltet ist, bevor Sie es an die Stromversorgung und/oder den Akku anschließen, es aufnehmen oder tragen. Wenn Sie beim Tragen des Gerätes den Finger am Schalter haben oder das Gerät eingeschaltet an die Stromversorgung anschließen, kann dies zu Unfällen führen.
- Entfernen Sie Einstellwerkzeuge oder Schraubenschlüssel, bevor Sie das Gerät einschalten. Ein Werkzeug oder Schlüssel, der sich in einem drehenden Geräteteil befindet, kann zu Verletzungen führen.

Überschätzen Sie sich nicht. Sorgen Sie für einen sicheren Stand und halten Sie jederzeit das Gleichgewicht. Dadurch können Sie das Gerät in unerwarteten Situationen besser kontrollieren.

- Tragen Sie geeignete Kleidung. Tragen Sie keine weite Kleidung oder Schmuck. Halten Sie Haare, Kleidung und Handschuhe fern von sich bewegenden Teilen. Lockere Kleidung, Schmuck oder lange Haare können von sich bewegenden Teilen erfasst werden.
- Wenn Staubabsaug- und -auffangeinrichtungen montiert werden können, vergewissern Sie sich, dass diese angeschlossen sind und richtig verwendet werden. Das Verwenden dieser Einrichtungen verringert Gefährdungen durch Staub.

Sorgfältiger Umgang und Gebrauch von Elektrowerkzeugen

- Überlasten Sie das Gerät nicht. Verwenden Sie für Ihre Arbeit das dafür bestimmte Elektrowerkzeug. Mit dem passenden Elektrowerkzeug arbeiten Sie besser und sicherer im angegebenen Leistungsbereich.
- Benutzen Sie kein Elektrowerkzeug, dessen Schalter defekt ist. Ein Elektrowerkzeug, das sich nicht mehr ein oder ausschalten lässt, ist gefährlich und muss repariert werden.
- Ziehen Sie den Netzstecker aus der Steckdose und/oder entfernen Sie den Akku, bevor Sie Geräteeinstellungen vornehmen, Zubehörteile wechseln oder das Gerät weglegen. Diese Vorsichtsmaßnahme verhindert den unbeabsichtigten Start des Gerätes.
- Bewahren Sie unbenutzte Elektrowerkzeuge außerhalb der Reichweite von Kindern auf. Lassen Sie Personen das Gerät nicht benutzen, die mit diesem nicht vertraut sind oder diese Anweisungen nicht gelesen haben. Elektrowerkzeuge sind gefährlich, wenn Sie von unerfahrenen Personen benutzt werden.
- Pflegen Sie das Gerät mit Sorgfalt. Kontrollieren Sie, ob bewegliche Geräteteile einwandfrei funktionieren und nicht klemmen, ob Teile gebrochen oder so beschädigt sind, dass die Funktion des Gerätes beeinträchtigt ist. Lassen Sie beschädigte Teile vor dem Einsatz des Gerätes reparieren. Viele Unfälle haben ihre Ursache in schlecht gewarteten Elektrowerkzeugen.
- Halten Sie Schneidwerkzeuge scharf und sauber. Sorgfältig gepflegte Schneidwerkzeuge mit scharfen Schneidkanten verklemmen sich weniger und sind leichter zu führen.
- Verwenden Sie Elektrowerkzeug, Zubehör, Einsätze usw. entsprechend diesen Anweisungen und so, wie es für diesen speziellen Gerätetyp vorgeschrieben ist. Berücksichtigen Sie dabei die Arbeitsbedingungen und die auszuführende Tätigkeit. Der Gebrauch von Elektrowerkzeugen für andere als die vorgesehenen Anwendungen kann zu gefährlichen Situationen führen.

Warnung! Dieses Elektrowerkzeug erzeugt während des Betriebs ein elektromagnetisches Feld. Dieses Feld kann unter bestimmten Umständen aktive oder passive medizinische Implantate beeinträchtigen. Um die Gefahr von ernsthaften oder tödlichen Verletzungen zu verringern, empfehlen wir Personen mit medizinischen Implantaten ihren Arzt und den Hersteller vom medizinischen Implantat zu konsultieren, bevor das Elektrowerkzeug bedient wird.

Wartung und Service

- Reparaturen dürfen nur von zugelassenen Werkstätten ausgeführt werden, die die Original-Ersatzteile verwenden. Damit ist das Gerät auch nach der Reparatur weiterhin sicher.
- Beschädigte Kabel müssen von unserem Kundendienst ersetzt werden.
- Wenn ein Netzstecker schadhaft ist, muss der durch ein spezieller Austauschstecker von unserem Kundendienst ersetzt werden. Wenn die Netzanschlussleitung dieses Gerätes beschädigt wird, muss sie durch eine besondere Anschlussleitung ersetzt werden, die vom Hersteller oder seinem Kundendienst erhältlich ist. Der Austausch des Anschlusskabels darf nur von unserem Kundendienst oder von einer zugelassenen Reparaturwerkstatt ausgeführt werden.

Zusätzliche Sicherheitshinweise für elektrisch betriebene Mischgeräte

- Benutzen Sie mit dem Gerät gelieferte Zusatzhandgriffe. Der Verlust der Kontrolle kann zu Verletzungen führen.
- Halten Sie das Gerät an den isolierten Griffflächen, wenn Sie Arbeiten ausführen, bei denen das Einsatzwerkzeug verborgene Stromleitungen oder das eigene Netzkabel treffen kann. Der Kontakt mit einer spannungsführenden Leitung kann auch metallene Geräteteile unter Spannung setzen und zu einem elektrischen Schlag führen.
- Das Mischelement immer gut und sicher an der Antriebswelle befestigen, und den Stellschlüssel vor der Inbetriebnahme des Geräts unbedingt abnehmen.
- Explosive oder entflammbare Substanzen dürfen auf keinen Fall gemischt werden.
- Tragen Sie beim Mischen immer angemessene persönliche Schutzvorrichtungen, wie Sicherheitsbrille, Ohrenschutz, feste Handschuhe und einen Atemschutz.
- Benutzen Sie dieses Gerät nicht für die Zubereitung von Nahrungsmitteln, weil es nicht so gereinigt werden kann, dass es den einschlägigen Hygienebestimmungen entspricht.

Bedienung des Geräts

- 1) Die Mischstange (1) im Uhrzeigersinn in das Mischelement (2) drehen. (Fig.2)
- 2) Dann die zusammengesetzte Mischstange in die Antriebswelle (3) schrauben. (Fig.3).

GEFAHR!

Nur eine Mischstange verwenden, die für das zu mischende Material geeignet und ausgelegt ist. Eine falsche Mischstange kann durch Überlastung das Gerät beschädigen und Unfälle verursachen!

Zum Abnehmen die Mischstange gegen den Uhrzeigersinn aus der Antriebswelle drehen. Die Stange kann sehr fest in dieser Aufnahme sitzen. In diesem Fall muss die Aufnahme mit einem Schlüssel gegen Mitdrehen gesichert werden. (Fig.4)

Einschalten- Ausschalten

Einschalten (Fig.1)

Drücken Sie die Sicherung für den Ein-/ Aus-Schalter (5) ein, und halten Sie sie gedrückt; nun können Sie den Ein-/Aus-Schalter (4) eindrücken, um das Hand-Rührgerät zu starten. Sobald das Gerät arbeitet können Sie die Sicherung für den Ein-/ Ausschalter (5) loslassen.

Ausschalten (Fig.1)

Lassen Sie den Ein- / Aus-Schalter (4) los. Die Sicherung für den Ein- / Aus-Schalter (5) schaltet sich automatisch mit aus.

Geschwindigkeitsregler (Fig.5)

Mit dem Geschwindigkeitsregler (6) kann die Drehzahl des Geräts stufenweise eingestellt werden. Die Art des zu mischenden Materials bestimmt, welche Geschwindigkeit erforderlich ist. Die jeweilige optimale Geschwindigkeit erlernen Sie am besten durch die Praxis.

Reinigung und Wartung

ACHTUNG!

Vor allen Arbeiten am Gerät den Netzstecker aus der Steckdose nehmen.

Reinigung

- Halten Sie die Lüftungsschlitze der Maschine sauber, um eine Überhitzung zu vermeiden.
- Reinigen Sie das Maschinengehäuse regelmäßig mit einem weichen Tuch, vorzugsweise nach jedem Gebrauch.
- Halten Sie die Lüftungsschlitze frei von Staub und Dreck.
- Wenn der Schmutz nicht abgeht, benutzen Sie ein mit Seifenwasser befeuchtetes Tuch.

ACHTUNG!

Verwenden Sie nie Lösungsmittel wie Benzin, Alkohol, Ammoniakwasser usw. Diese Lösungsmittel könnten die Kunststoffteile beschädigen.

Service-Informationen

Es ist zu beachten, dass bei diesem Produkt folgende Teile einem gebrauchsgemäßen oder natürlichen Verschleiß unterliegen bzw. folgende Teile als Verbrauchsmaterialien benötigt werden.

Verschleißteile*: Kohlebürsten; Mixstäbe

* nicht zwingend im Lieferumfang enthalten!

Technische Daten

Nennspannung	220-240 V~ 50Hz
Stromaufnahme	1200 Watt
Drehzahl	0-700 min⁻¹
Gewicht	4,8 kg
Rühreraufnahme	M14

Schallemission

Geräuschemissionswerte nach den einschlägigen Normen gemessen.











Schalldruckpegel L_{pA}	89 dB(A)
Unsicherheit K	3 dB(A)
Schalleistungspegel L_{WA}	100 dB(A)
Unsicherheit K	3 dB(A)
Vibration a_h	5,67 m/s²
Unsicherheit K	1,5 m/s²

- Der angegebene Schwingungsemissionswert ist nach einem genormten Prüfverfahren gemessen worden und kann zum Vergleich eines Elektrowerkzeugs mit einem anderen verwendet werden;
- Der angegebene Schwingungsemissionswert kann auch zu einer einleitenden Einschätzung der Aussetzung verwendet werden .
- Der Schwingungsemissionswert kann sich während der tatsächlichen Benutzung des Elektrowerkzeugs von dem Angabewert unterscheiden, abhängig von der Art und Weise, in der das Elektrowerkzeug verwendet wird;
- Versuchen Sie, die Belastung durch Vibrationen so gering wie möglich zu halten. Beispielhafte Maßnahmen zur Verringerung der Vibrationsbelastung sind das Tragen von Handschuhen beim Gebrauch des Werkzeugs und die Begrenzung der Arbeitszeit. Dabei sind alle Anteile des Betriebszyklus sind zu berücksichtigen (beispielsweise Zeiten, in denen das Elektrowerkzeug abgeschaltet ist, und solche, in denen es zwar eingeschaltet ist, aber ohne Belastung läuft).

Lagerung

- Die gesamte Maschine und das Zubehör müssen gründlich gereinigt werden.
- Die Maschine immer außerhalb der Reichweite von Kindern einlagern. In stabiler Position an einem trockenen und sicheren Ort aufstellen, an dem extrem hohe oder extrem niedrige Temperaturen nicht auftreten können.
- Die eingelagerte Maschine vor Sonneneinstrahlung schützen, nach Möglichkeit in abgedunkelten Bereichen aufstellen.
- Die Maschine nicht in Säcke bzw. Planen aus Nylon oder Kunststoff einschlagen, weil sich dort Feuchtigkeit ausbilden kann.

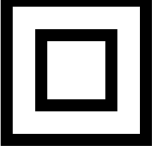
Explanation of the symbols on the equipment

		<p>Caution - Read the operating instructions to reduce the risk of injury</p>
		<p>Wear safety goggles!</p>
		<p>Wear ear-muffs!</p>
		<p>Wear a breathing mask!</p>
		<p>Protection class II</p>

Introduction

MANUFACTURER:

scheppach

Fabrikation von Holzbearbeitungsmaschinen GmbH
Günzburger Straße 69
D-89335 Ichenhausen

DEAR CUSTOMER,

We hope your new tool brings you much enjoyment and success.

NOTE:

According to the applicable product liability laws, the manufacturer of the device does not assume liability for damages to the product or damages caused by the product that occurs due to:

- Improper handling,
- Non-compliance of the operating instructions,
- Repairs by third parties, not by authorized service technicians,
- Installation and replacement of non-original spare parts,
- Application other than specified,
- A breakdown of the electrical system that occurs due to the non-compliance of the electric regulations and VDE regulations 0100, DIN 57113 / VDE0113.

WE RECOMMEND:

Read through the complete text in the operating instructions before installing and commissioning the device. The operating instructions are intended to help the user to become familiar with the machine and take advantage of its application possibilities in accordance with the recommendations. The operating instructions contain important information on how to operate the machine safely, professionally and economically, how to avoid danger, costly repairs, reduce downtimes and how to increase reliability and service life of the machine.

In addition to the safety regulations in the operating instructions, you have to meet the applicable regulations that apply for the operation of the machine in your country. Keep the operating instructions package with the machine at all times and store it in a plastic cover to protect it from dirt and moisture. Read the instruction manual each time before operating the machine and carefully follow its information. The machine can only be operated by persons who were instructed concerning the operation of the machine and who are informed about the associated dangers. The minimum age requirement must be complied with. In addition to the safety requirements in these operating instructions and your country's applicable regulations, you should observe the generally recognized technical rules concerning the operation of woodworking machines.

Range of application

Your electronic mixing unit has been designed to blend and stir the following materials:

- Thin liquid mixing material such as paints, varnishes or plaster.
- Thick liquid mixing material such as adhesives, pastes, filling compounds or mortar.

Unpacking

- Open the packaging and remove the device carefully.
- Remove the packaging material as well as the packaging and transport bracing (if available).
- Check that the delivery is complete.
- Check the device and accessory parts for transport damage.
- If possible, store the packaging until the warranty period has expired.

ATTENTION

The device and packaging materials are not toys! Children must not be allowed to play with plastic bags, film and small parts! There is a risk of swallowing and suffocation!

Description of parts (Fig.1)

1. Mixing paddle (adapter)
2. Mixing paddle (includes mixer element)
3. Drive shaft
4. ON I OFF switch
5. Circuit breaker for ON/OFF switch
6. Speed controller
7. Handles
8. Motor

General safety standards

ATTENTION!

Please read the entire instructions. Failure to follow the instructions below may result in causing electric shock, fire and / or serious injuries.

Keep all safety information and instructions for future reference.

In this safety information the term "power tool" refers to mains operated power tools (with power cord) and battery operated power tools (without power cord).

Workplace

- Keep your work area clean and tidy. Cluttered and dark working areas are accident-prone.
- Do not operate power tools in explosive atmospheres, where flammable liquids, gases or dust are present. Power tools generate sparks which may ignite the dust or fumes.
- Keep children and other persons away while operating a power tool. Distractions can be a reason for losing control of the tool.

Electrical safety

- Power tool plugs must match the outlet. Do not modify the plug in any way. Do not use any adapter plugs with grounded devices. Unmodified plugs and matching outlets will reduce the risk of electric shock.
- Avoid physical contact with grounded surfaces such as pipes, radiators, ranges and refrigerators. If your body is grounded the risk of an electric shock increases.
- Do not expose the power tool to rain or wet conditions. Water that enters a power tool will increase the risk of electric shock.
- Do not abuse the cord; do not use the cord to carry or hang up the power tool or to unplug the power tool from the mains. Keep the power cord away from heat, oil, sharp edges or the power tool's moving parts. Damaged or tangled power cords will increase the risk of electric shock.
- When operating a power tool outdoors, use only extension cords that are approved for outdoor use. The use of an extension cord that is adapted for outdoor use reduces the risk of electric shock.
- If working with the power tool in a damp location cannot be avoided, use a ground fault circuit interrupter. The use of a ground fault circuit interrupter reduces the risk of electric shock. Always check whether the mains voltage complies with the voltage specified on the nameplate of the power tool.

Personal safety

- Stay alert. Watch what you are doing and use common sense when operating a power tool. Do not use the power tool while you are tired or under the influence of drugs, alcohol or medication. A moment of inattention while operating power tools may result in serious personal injury.
- Use personal protective equipment. Always wear safety glasses. Safety equipment such as a dust mask, non-skid safety shoes, a hard hat or ear protection depending on the type and use of the power tool will reduce personal injuries.
- Prevent unintentional starting. Ensure that the power tool is switched off before connecting it to the power supply and/or battery, picking it up or carrying the tool. Carrying power tools with your finger on the switch or energizing power tools that have the switch on invite accidents.
- Remove any adjusting tool or wrench before turning the power tool on. A wrench or a key which has been left attached to a rotating part may induce personal injury. Do not overreach. Keep proper footing and balance at all times. This enables you to better control the power tool in situations which cannot be foreseen.
- Dress properly. Do not wear loose clothing or jewellery. Keep your hair, clothing and gloves away from moving parts. Loose clothes, jewellery or long hair may get caught in moving parts.
- If dust extraction and collection units are installed, make sure that these are connected and properly used. Using such devices reduces hazards associated with dust.

Power tool use and care

- Do not force the power tool. Use the correct power tool for your application. With the correct power tool you will do the job better and safer at the specified power rate.
- Do not use the power tool if it has a defective switch. A power tool, which cannot be turned on or off with the switch, is dangerous and must be repaired.
- Unplug the power cord from the outlet and/or remove the battery before making any adjustments to the tool, changing accessories, or storing the power tool. Such preventive safety measures prevent starting the tool accidentally.
- Store idle power tools out of children's reach. Do not allow persons unfamiliar with the tool or these instructions to operate the power tool. Power tools are dangerous in the hands of untrained users.
- Keep the power tools in good condition. Check that moving parts are functioning smoothly and do not lock, whether parts are broken or for any other condition that may affect the power tool's operation. If damaged, have the power tool repaired before use. Many accidents are associated with poorly maintained power tools.
- Keep cutting tools sharp and clean. Properly maintained cutting tools with sharp cutting edges are likely to block less and are easier to control.
- Use the power tool, the accessories, bits, etc. in accordance with these instructions and in the manner intended for the particular type of equipment. Take into account the working conditions and the work to be performed. Using power tools for operations different from those intended can lead to hazardous situations.

Warning! This electric tool generates an electromagnetic field during operation. This field can impair active or passive medical implants under certain conditions. In order to prevent the risk of serious or deadly injuries, we recommend that persons with medical implants consult with their physician and the manufacturer of the medical implant prior to operating the electric tool.

Maintenance and Service

- Have your power tool serviced by a qualified repair workshop using only original replacement parts. This will ensure that after repairs the safety of the power tool is maintained.
- Damaged cords must be replaced by our after-sales service.
- If a power plug is damaged, it must be replaced by a special spare plug provided by our after-sales service. If the supply cord of the tools is damaged, it must be replaced by a special cord, which is available from the manufacturer or its after-sales service. The replacement of the connecting cord must be carried out by our after-sales service or by a qualified repair workshop.

Additional safety instructions for electrically operated mixing units

- Use the auxiliary handles that come with the tool. Losing control over the tool can result in personal injury.
- Grip the tool by the insulated gripping surfaces when carrying out any work where the tool may come in contact with hidden wiring or its own cord. A contact with a live wire can cause the metal parts of the tool to become live which poses the risk of electric shock.
- Always fasten the mixer element properly and securely on the drive shaft; by all means, remove the adjustment tool before operating the power tool.
- Under no circumstances should you mix explosive or flammable substances.
- When mixing, always wear the appropriate personal protective equipment such as safety glasses, ear protection, resistant gloves and a respirator.
- Do not use this tool to prepare food, as it cannot be cleaned in a way that would comply with relevant hygiene regulations.

Operating the power tool

- 1) Thread the mixing paddle (1) clockwise into the mixing element (2). (Fig.2)
- 2) Drive the assembled mixing paddle onto the drive shaft (3). (Fig.3)

DANGER!

Use only a mixing paddle that is designed and suitable for the material to be mixed. A wrong mixing paddle may put strain on the power tool which may damage the tool and lead to accidents!

Remove the mixing paddle from the drive shaft by turning it anticlockwise. The paddle may sit quite tight in its holding fixture. If this is the case, the fixture must be secured with a key against turning with the paddle. (Fig.4)

Turning on and off

Turning on (Fig.1)

Press and hold the circuit breaker (5) for the ON / OFF switch; now you can press the ON / OFF switch (4) to start the handheld mixer. Once the tool is running properly you can release the ON / OFF switch, turning off the circuit breaker (5).

Turning off (Fig.1)

Release the ON / OFF switch (4). The circuit breaker for the ON / OFF switch (5) turns off automatically.

Speed controller (Fig.5)

With the speed controller (6), the power tool's speed can be gradually adjusted. The type of material to be mixed determines the speed rate that is required. Practice will teach you the optimal speed required by the respective material.

Cleaning and Maintenance

ATTENTION!

Unplug the power plug from the electrical outlet before starting any work on the power tool.

Cleaning

- Keep the air vents of the machine clean in order to prevent overheating.
- Clean the machine's casing regularly with a soft cloth, preferably after each use.
- Keep the air vents free from dust and dirt.
- If the dirt cannot be removed easily, use a cloth that is moistened with soapy water.

ATTENTION!

Do not use solvents such as benzene, alcohol, ammonia solutions, etc. These solvents may damage the plastic parts.

Service information

Please note that the following parts of this product are subject to normal or natural wear and that the following parts are therefore also required for use as consumables.

Wear parts*: Carbon brush, mixing rod

* Not necessarily included in the scope of delivery!

Technical data

Nominal voltage	220-240 V~ 50Hz
Power consumption	1200 Watt
Speed	0-700 min ⁻¹
Weight	4.8 kg
Mixer holding fixture	M14

Sound emission

Noise emission values are measured according to the relevant standards.





Sound pressure level L _{PA}	89 dB(A)
Uncertainty K	3 dB(A)
Sound power level L _{WA}	100 dB(A)
Uncertainty K	3 dB(A)
Vibration a _h	5.67 m/s ²
Uncertainty K	1.5 m/s ²

- The indicated vibration emission value has been measured using a standardized test procedure and can be used to compare one electric tool with another;
- The indicated vibration emission value can also be used in a preliminary exposure assessment.
- Depending on how the power tool is used, the vibration emission value may differ from the specified value when the power tool is actually used;
- Try to keep the exposure to vibrations as low as possible. Actions reducing the exposure to vibration include, for example, wearing gloves when the tool is used and limiting the working time. Here, all aspects of the operating cycle must be considered (for example, the times when the tool is turned off, and those when the tool is turned on but running without load).

Storage

- The whole machine and all accessories must be thoroughly cleaned.
- Store the machine always out of children's reach. Put it in a secure position in a dry and safe place where no extremely high or extremely low temperatures may occur.
- Protect the stored machine from direct sunlight; put it in a darkened area, if feasible.
- Do not wrap the machine into bags or covers made of nylon or plastic, as dampness may develop.

Légende des symboles figurant sur l'appareil

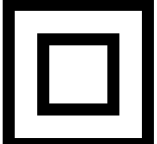
	(FR) (CH)	AVERTISSEMENT - pour réduire le risque de blessure, lisez le mode d'emploi!
	(FR) (CH)	Portez des lunettes de protection!
	(FR) (CH)	Portez une protection auditive!
	(FR) (CH)	Portez un masque anti-poussière!
	(FR) (CH)	Classe de protection II

Introduction

FABRICANT :

scheppach

Fabrikation von Holzbearbeitungsmaschinen GmbH
Günzburger Straße 69
D-89335 Ichenhausen

CHER CLIENT,

Nous espérons que votre nouvelle machine vous apportera de la satisfaction et de bons résultats.

REMARQUE:

Selon la loi en vigueur sur la responsabilité du fait des produits, le fabricant n'est pas tenu pour responsable de tous les dommages subis par cet appareil et pour tous les dommages résultant de son utilisation, dans les cas suivants :

- Mauvaise manipulation,
- Non-respect des instructions d'utilisation,
- Travaux de réparation effectués par des tiers, par des spécialistes non agréés,
- Remplacement et montage de pièces de rechange qui ne sont pas d'origine.
- Utilisation non conforme,
- Lors d'une défaillance du système électrique en cas de non-respect des réglementations électriques et des normes VDE 0100, DIN 57113 / VDE0113.

NOUS VOUS RECOMMANDONS:

De lire intégralement le manuel d'utilisation, avant d'effectuer le montage et la mise en service.

Le présent manuel d'utilisation vous facilitera la prise en main et la connaissance de la machine, tout en vous permettant d'en utiliser pleinement le potentiel dans le cadre d'une utilisation conforme. Les instructions importantes qu'il contient vous apprendront comment travailler avec la machine de manière sûre, rationnelle et économique ; comment éviter les dangers, réduire les coûts de réparation et réduire les périodes d'indisponibilité ; comment enfin augmenter la fiabilité et la durée de vie de la machine. En plus des consignes de sécurité contenues dans ce manuel d'utilisation, vous devez respecter scrupuleusement les réglementations et les lois applicables lors de l'utilisation de la machine dans votre pays.

Conservez le manuel d'utilisation dans une pochette plastique pour le protéger de la saleté et de l'humidité, auprès de la machine. Avant de commencer à travailler avec la machine, chaque utilisateur doit lire le manuel d'utilisation puis le suivre attentivement. Seules les personnes formées à l'utilisation de la machine et conscientes des risques associés sont autorisées à travailler avec la machine. L'âge minimum requis doit être respecté.

Champ d'utilisation

Votre mélangeur électronique a été conçu pour mélanger et remuer les matériaux suivants:

- Matières à brasser fluides comme les peintures, laques ou crépi.
- Matières à brasser épaisses comme la colle, colle d'amidon, mastic ou mortier.

Ensemble de livraison

- Ouvrez l'emballage et sortez-en délicatement l'appareil.
- Retirez les matériaux d'emballage, ainsi que les protections mises en place pour le transport (s'il y a lieu).
- Vérifiez que la fourniture est complète.
- Vérifiez que l'appareil et les accessoires n'ont pas été endommagés lors du transport.
- Conservez si possible l'emballage jusqu'à la fin de la période de garantie.

Description des pièces (Fig.1)

1. Barre de mélange (Adaptateur)
2. Barre de mélange (avec élément de mélange)
3. Arbre de transmission
4. Interrupteur marche / arrêt
5. Fusible pour interrupteur marche / arrêt
6. Régulateur de vitesse
7. Poignées
8. Moteur

Règles de sécurité générales

ATTENTION!

Lire toutes les instructions. Le non-respect des instructions exposées ci-dessous peut provoquer un choc électrique, un incendie et / ou provoquer de graves blessures.

Conserver toutes les consignes de sécurité et les instructions pour l'avenir.

Le terme d'„outil électrique“ utilisé dans les consignes de sécurité se réfère aux outils électriques alimentés sur secteur électrique (avec cordon électrique) et aux outils électriques électroportatifs (sans cordon électrique).

Poste de travail

- Maintenez votre poste de travail propre et ordonné. Le désordre et un poste de travail peu éclairé peuvent conduire à des accidents.
- Ne travaillez pas avec l'appareil dans un environnement potentiellement explosif, dans lequel se trouvent des fluides inflammables, des gaz ou des poussières. Les outils électriques produisent des étincelles qui peuvent enflammer la poussière ou des vapeurs.
- Tenez les enfants et les autres personnes à distance pendant l'utilisation de l'outil électrique. Une distraction peut vous faire perdre le contrôle de l'outil.

Sécurité électrique

- Le connecteur de l'appareil doit correspondre à la prise. La fiche de contact ne doit en aucun cas être modifiée. N'utilisez pas de prise d'adaptateur ensemble avec des appareils raccordés à la terre. Les fiches de contact non modifiées et les prises correspondantes réduisent le risque de choc électrique.
- Évitez le contact du corps avec les surfaces ayant une mise à terre, telles que les tuyaux, chauffages, cuisinières et réfrigérateurs. Il existe un risque de choc électrique si votre corps est relié à la terre.
- Tenez l'appareil loin de la pluie ou de l'humidité. La pénétration d'eau dans l'appareil électrique augmente le risque de choc électrique.
- Ne détournez pas le câble son usage pour porter l'appareil, l'accrocher ou pour tirer la fiche de la prise. Tenez le câble d'alimentation loin de la chaleur, de l'huile, de bords coupants ou de pièces d'appareil mobiles. Un câble d'alimentation abîmé ou emmêlé augmente le risque de choc électrique.
- Si vous travaillez à l'extérieur avec un outil électrique, n'utilisez qu'un câble de rallonge qui soit autorisé pour l'extérieur. L'utilisation d'un câble de rallonge adapté à l'extérieur réduit le risque d'un choc électrique.
- Si l'utilisation d'un outil électrique dans un environnement humide ne peut être empêchée, utilisez un disjoncteur à courant de défaut. L'utilisation d'un disjoncteur à courant de défaut diminue le risque d'un choc électrique. Vérifiez toujours que la tension indiquée sur la plaque signalétique de l'outil électrique correspond à la tension mentionnée.

Sécurité relative aux personnes

- Soyez vigilants. Faites attention à ce que vous faites et travaillez avec un outil électrique de façon raisonnable. N'utilisez pas l'appareil si vous êtes fatigué ou sous l'influence de drogues, d'alcool ou de médicaments. Un moment d'inattention lors de l'utilisation de l'appareil peut provoquer de sérieuses blessures.
- Portez un équipement de protection individuel et toujours des lunettes de protection. Le port d'un équipement de protection, comme un masque antipoussière, des chaussures de sécurité antidérapantes, un casque de protection ou des protections auditives, selon le type d'outil électrique, réduit le risque de blessures.
- Évitez une mise en service involontaire. Assurez-vous que l'outil électrique soit éteint avant de le brancher à l'alimentation électrique et/ou de brancher la batterie, de le prendre en main ou de le porter. Si, quand vous portez l'appareil, vous avez le doigt sur l'interrupteur ou que vous branchez l'appareil quand il est déjà en position „marche“, cela peut provoquer un accident.
- Éloignez les outils de réglage ou clés à molette avant d'allumer l'appareil. Un outil ou une clé qui se trouve dans une pièce tournante de l'appareil peut provoquer des blessures. Ne vous surestimez pas. Veillez à avoir une bonne stabilité et maintenez à tout moment votre équilibre. De cette façon vous pouvez mieux contrôler l'appareil dans les situations imprévues.

- Portez des vêtements adaptés. Ne portez pas de vêtements larges ou de bijoux. Tenez vos cheveux, vos vêtements et vos gants loin des pièces mobiles. Des vêtements amples, des bijoux ou de longs cheveux peuvent être happés par les pièces mobiles.
- Quand des équipements d'aspiration de poussière et de captation peuvent être montés, assurez-vous qu'ils soient correctement raccordés et utilisés. L'utilisation de ces équipements réduit les dangers dus à la poussière.

Manipulation et utilisation soigneuse d'outils électriques

- Ne surchargez pas l'appareil. Utilisez l'outil électrique adapté à votre travail. Vous travaillez mieux avec l'outil électrique adapté et de façon plus sûre dans le domaine de performance indiqué.
- N'utilisez pas d'outil électrique dont l'interrupteur soit défectueux. Un outil électrique qui ne s'allume ou ne s'éteint plus est dangereux et doit être réparé.
- Tirer la fiche d'alimentation de la prise et/ou ôtez la batterie avant d'effectuer des réglages de l'appareil, de changer des accessoires ou de poser l'appareil. Cette mesure de sécurité empêche un démarrage involontaire de l'appareil.
- Conservez les outils électriques non utilisés hors de la portée des enfants. Ne laissez personne utiliser l'appareil, à moins qu'elle n'ait votre confiance ou qu'elle n'ait lu ces instructions.
- Les outils électriques sont dangereux s'ils sont utilisés par des personnes sans expérience.
- Entretenez soigneusement l'appareil. Contrôlez si des pièces mobiles fonctionnent correctement ou ne coincent pas, si des pièces sont cassées ou abîmées, que la fonction de l'appareil ne soit pas détériorée. Faites réparer les pièces abîmées avant d'utiliser l'appareil. Beaucoup d'accidents sont provoqués par une mauvaise conservation de l'outil électrique.
- Maintenez les outils de coupe aiguisés et propres. Des outils de coupe soigneusement entretenus avec des bords coupants aiguisés coincent moins et sont plus faciles à manier.
- Utilisez les outils électriques, les accessoires etc. conformément à ces instructions et telles qu'elles sont prescrites pour ce type spécial d'appareil. Tenez aussi compte des conditions de travail et de la tâche à accomplir. L'utilisation d'outils électriques pour d'autres applications que celles prévues peut conduire à des situations dangereuses.

Avertissement! Pendant son fonctionnement, cet outil électrique génère un champ électromagnétique. Ce champ peut dans certaines circonstances nuire aux implants médicaux actifs ou passifs. Pour réduire les risques de blessures graves voire mortelles, nous recommandons aux personnes porteuses d'implants médicaux de consulter leur médecin, ainsi que le fabricant de leur implant avant d'utiliser l'outil électrique.

Entretien et Service

- Les réparations ne doivent être effectuées que par les ateliers autorisés, qui utilisent les pièces de rechange originales. De cette façon, l'appareil est aussi sûr après la réparation.
- Les câbles abîmés doivent être changés par notre service clientèle.
- Si une fiche d'alimentation est défectueuse, elle doit être changée avec une prise spéciale par notre service clientèle. Quand le câble de raccordement au secteur de l'appareil est abîmé, il doit être changé avec un câble spécial, qui est disponible chez le fabricant ou au service clientèle. L'échange de câble de connexion ne doit être effectué que par notre service clientèle ou par un réparateur autorisé.

Consignes de sécurité supplémentaires pour les malaxeurs électriques

- Utilisez l'appareil avec la pognée supplémentaire fournie. La perte de contrôle peut provoquer des blessures.
- Tenez l'appareil par le revêtement isolant de la pognée quand vous effectuez des travaux pendant lesquels l'outil monté peut entrer en contact avec des lignes électriques cachées ou avec le propre câble d'alimentation. Le contact avec une ligne conductrice de tension peut mettre aussi sous tension des parties métalliques de l'appareil et provoquer un choc électrique.
- Toujours bien fixer l'élément malaxeur de façon sûre à l'arbre de transmission, et retirer absolument la clé de réglage avant la mise en service.
- Les substances explosives ou inflammables ne doivent en aucun cas être malaxées.
- Lors de travaux de malaxage, portez toujours un équipement individuel de protection adapté, tel que des lunettes de protection, des protections auditives, des gants rigides et une protection pour la respiration.
- N'utilisez pas cet appareil pour la préparation de nourriture, car il ne peut pas être nettoyé de façon conformes aux règles d'hygiène en vigueur.

Utilisation de l'appareil

- 1) Tourner la barre de malaxage (1) dans l'élément de mélange (2) dans le sens des aiguilles d'une montre. (Fig.2)
- 2) Ensuite vissez la barre de malaxage montée avec l'arbre de transmission (3). (Fig.3).

DANGER!

N'utiliser qu'une barre de malaxage qui soit adaptée au matériau à mélanger et conçue à cet effet. Une mauvaise barre de malaxage peut endommager l'appareil par une surcharge et provoquer des accidents!

Pour enlever la barre de malaxage, tournez dans le sens inverse des aiguilles d'une montre pour la détacher de l'arbre à transmission. La barre peut être très solidement fixée dans cette position. Dans ce cas, la position doit être renforcée avec une clé pour l'empêcher de tourner avec le dispositif. (Fig.4)

Allumer et éteindre

Allumer (Fig.1)

Appuyez sur l'interrupteur marche /arrêt (5) et tenez-le appuyé; vous pouvez maintenant maintenir l'interrupteur appuyé (4), pour allumer le mélangeur électrique. Dès que l'appareil fonctionne, vous pouvez relâcher la sécurité de l'interrupteur marche /arrêt (5).

Éteindre (Fig.1)

Lâchez l'interrupteur marche /arrêt (4). La sécurité de l'interrupteur marche /arrêt (5) s'éteint automatiquement.

Régulateur de vitesse (Fig.5)

Le régulateur de vitesse (6) permet de régler le nombre de tours de l'appareil de façon progressive. Le type de matériau à malaxer détermine la vitesse nécessaire. C'est avec l'expérience que vous apprendrez à connaître la vitesse optimale pour chaque cas.

Nettoyage et conservation

ATTENTION!

Avant tout travail sur l'appareil, enlever la fiche de la prise.

Nettoyage

- Maintenez la fente d'aération propre afin d'éviter une surchauffe.
- Nettoyez le boîtier de l'appareil régulièrement avec un chiffon doux, de préférence avant chaque utilisation.
- Maintenez la fente d'aération sans poussière ni saleté.
- Si la saleté ne s'élimine pas, utilisez un chiffon mouillé avec de l'eau savonnée.

ATTENTION!

N'utilisez aucun solvant comme l'essence, l'alcool, l'eau ammoniacale etc. Ces solvants pourraient abîmer les parties en plastique.

Informations service après-vente

Il faut tenir compte du fait que pour ce produit les pièces suivantes sont soumises à une usure liée à l'utilisation ou à une usure naturelle ou que les pièces suivantes sont nécessaires en tant que consommables.

Pièces d'usure*: Brosse à charbon, tige mélangeuse

*Pas obligatoirement compris dans la livraison !

Données Techniques

Tension nominale	220-240 V~ 50Hz
Consommation électrique	1200 Watt
Nombre de tours	0-700 min ⁻¹
Poids	4,8 kg
Mélangeur	M14

Émissions sonores

Les valeurs d'émission de bruits mesurées selon les normes pertinentes.





Niveau de pression acoustique L _{pA}	89 dB(A)
Incertitude K	3 dB(A)
Niveau de puissance acoustique L _{wA}	100 dB(A)
Incertitude K	3 dB(A)
Vibration a _h	5,67 m/s ²
Incertitude K	1,5 m/s ²

- La valeur d'émission vibratoire mentionnée a été mesurée selon une méthode d'essai standardisée et peut être utilisée pour comparer un outil électrique avec un autre ;
- La valeur d'émission vibratoire mentionnée peut aussi être utilisée pour une évaluation de suspension de l'outil.
- La valeur d'émission vibratoire peut être différente de la valeur indiquée lors de l'utilisation effective de l'outil électrique, selon la manière dont l'outil est utilisé ;
- Essayez de maintenir la charge due aux vibrations aussi faibles que possible. Des mesures exemplaires pour la réduction de la charge de vibrations sont le port de gants pendant l'utilisation de l'outil ainsi que la limitation du temps de travail. À cet égard, toutes les phases du cycle de fonctionnement doivent être respectées (par exemple, les périodes où l'appareil électrique est éteint et celles où il est certes allumé, mais sans charge).

Stockage

- L'appareil entier et les accessoires doivent être soigneusement nettoyés.
- Stocker l'appareil toujours hors de portée des enfants. Conserver l'appareil dans une position stable, dans un endroit sec et sûr, qui ne soit pas soumis à des températures extrêmement hautes ou extrêmement basses.
- Protéger l'appareil, une fois stocké, des rayons du soleil, et conserver si possible dans un endroit à l'abri de la lumière.
- Ne pas conserver l'appareil dans un sac ou un revêtement de nylon ou de plastique, afin d'éviter la formation d'humidité.

Explicación de los símbolos que aparecen sobre el aparato

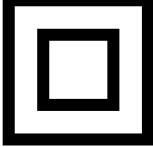
	<p>(ES)</p>	<p>Antes de la puesta en servicio, leer y seguir las instrucciones de servicio y seguridad.</p>
	<p>(ES)</p>	<p>Llevar gafas de protección.</p>
	<p>(ES)</p>	<p>Llevar protección auditiva.</p>
	<p>(ES)</p>	<p>En caso de formación de polvo, llevar protección respiratoria.</p>
	<p>(ES)</p>	<p>clase de protección II</p>

Introducción

FABRICANTE:

scheppach

Fabrikation von Holzbearbeitungsmaschinen GmbH
Günzburger Straße 69
D-89335 Ichenhausen

ESTIMADO CLIENTE,

Le deseamos éxito y disfrute al trabajar con su nuevo aparato.

NOTA:

De acuerdo con la ley de responsabilidad del product aplicable, el fabricante de este dispositivo no es responsable de los daños que puedan surgir por o en relación con este dispositivo en caso de:

- Manejo inadecuado,
- Incumplimiento de las instrucciones de uso,
- Reparaciones por terceros, trabajadores no capacitados,
- Instalación y sustitución de piezas de repuesto que no sean originales,
- Uso indebido,
- Fallos del sistema eléctrico debido a la falta de conformidad con las especificaciones eléctricas y las regulaciones VDE 0100, DIN 57113 / VDE 0113

RECOMENDACIONES:

Lea el texto completo del manual de instrucciones antes del montaje y puesta en funcionamiento del dispositivo. Estas instrucciones de uso están pensadas para que le resulte más fácil familiarizarse con el dispositivo y utilizar sus posibilidades de uso.

Las instrucciones de uso contienen notas importantes sobre cómo trabajar de manera segura, adecuada y económica con su máquina y cómo evitar peligros, ahorrar en costes de reparaciones, reducir el tiempo de inactividad y aumentar la fiabilidad y vida útil de la máquina. Además de las normas de seguridad contenidas en este escrito usted debe, en todo caso, cumplir con la normativa aplicable de su país con respecto al manejo de esta máquina.

Ponga las instrucciones de uso en una funda de plástico transparente para protegerlas de la suciedad y la humedad y guárdelas cerca de la máquina. Cada operario debe leer y observar las instrucciones antes de empezar el trabajo. Solo las personas que han recibido formación sobre el uso de la máquina y se les ha informado sobre los peligros y riesgos relacionados con ella pueden usarla. Debe cumplirse la edad mínima requerida.

Además de las normas de seguridad contenidas en el presente manual de instrucciones y las normativas especiales de su país, deben observarse las normas técnicas generalmente reconocidas para el funcionamiento de máquinas de trabajo con madera.

Uso destinado

Su mezcladora eléctrica ha sido diseñada para mezclar y batir los siguientes materiales:

- Materiales de baja viscosidad como colores, lacas o yeso.
- Materiales más viscosos como pegamento, colas o mortero.

Volumen de entrega

- Abrir el embalaje y extraer cuidadosamente el aparato.
- Retirar el material de embalaje, así como las fijaciones del embalaje y para el transporte (si existen).
- Comprobar que el volumen de entrega esté completo.
- Comprobar que el aparato y los accesorios no presenten daños ocasionados durante el transporte.
- Si es posible, almacenar el embalaje hasta que transcurra el periodo de garantía.

Descripción de los componentes (Fig.1)

1. Varilla mezcladora (adaptador)
2. Varilla mezcladora (con componente de mezcla)
3. Eje de transmisión
4. Interruptor de encendido/ apagado
5. Seguro del interruptor
6. Regulador de velocidad
7. Mango
8. Motor

Normas de seguridad generales

¡ATENCIÓN!

Leer atentamente las instrucciones de uso. No tener en cuenta las normas de uso indicadas a continuación puede tener por consecuencia descargas eléctricas, quemaduras y/o lesiones personales graves.

Guarde cuidadosamente las indicaciones sobre seguridad para consultarlas en el futuro.

El término de "herramienta eléctrica" que se usa en las instrucciones de seguridad se refiere a las herramientas que funcionan en red (con cable de conexión) y con batería (sin cable de conexión)

Lugar de trabajo

- Mantener limpia y bien ordenada la zona de trabajo. Las zonas de trabajo desordenadas o sin luz pueden conducir a accidentes.
- No trabajar con este aparato eléctrico en un entorno con riesgo de explosiones en el que se hallen líquidos, gases o polvos inflamables. Las herramientas eléctricas generan chispas que pueden inflamar el polvo o los vapores.
- Mantener esta herramienta eléctrica alejada de los niños y otras personas. Las distracciones pueden hacer perder el control sobre el aparato.

Seguridad eléctrica

- El enchufe del aparato eléctrico debe ser el adecuado para la toma de corriente. El enchufe no debe ser modificado de ningún modo. No emplear adaptadores de enchufe con aparatos eléctricos puestos a tierra. Los enchufes sin modificar y las tomas de corriente adecuadas reducen el riesgo de una descarga eléctrica.
- Evitar el contacto corporal con superficies con toma de tierra como tubos, calefacciones, fogones y frigoríficos. Existe un gran riesgo de descarga eléctrica si su cuerpo se halla en contacto con la tierra.
- Mantener los aparatos eléctricos alejados de la lluvia o la humedad. Si entra agua en el aparato eléctrico existirá mayor riesgo de una descarga eléctrica.
- No utilizar el cable de forma inadecuada, no utilizarlo para transportar el aparato, colgarlo o estirar de él para sacarlo de la toma de corriente. Mantener el cable alejado del calor, aceites, cantos afilados o partes del aparato en movimiento. Los cables dañados o mal enrollados aumentan el riesgo de descarga eléctrica.
- Si se trabaja con una herramienta eléctrica al aire libre, emplear sólo alargadores que también sean adecuados para el exterior. El empleo de un alargador apropiado para trabajos en el exterior reduce el riesgo de descarga eléctrica.
- Si no se puede evitar tener que utilizar la herramienta eléctrica en un entorno húmedo, utilizar un dispositivo de protección diferencial. El uso de un dispositivo de protección diferencial reduce el riesgo de sufrir una descarga eléctrica. Compruebe siempre que la tensión eléctrica indicada en el aparato coincida con la tensión de red.

Seguridad en personas

- Prestar atención al trabajo que está realizando, sea consciente de lo que se está haciendo y proceder de forma razonable durante el trabajo con una herramienta eléctrica. No emplear la herramienta eléctrica si se está cansado o bajo la influencia de drogas, alcohol o medicamentos. Una mínima falta de atención durante el uso de la herramienta eléctrica puede causar lesiones graves.
- Llevar equipamiento de protección personal y siempre unas gafas protectoras. El hecho de llevar equipamiento de protección personal como mascarilla, calzado de seguridad antideslizante, casco de protección o protección para los oídos, según el tipo y uso de la herramienta eléctrica, reduce el riesgo de sufrir lesiones.
- Evitar una puesta en marcha no intencionada. Asegurarse de que la herramienta está desconectada antes de enchufarla a la red eléctrica y/o a la batería, tomarla en las manos o transportarla. Existe el peligro de sufrir accidentes si la herramienta eléctrica se traslada pulsando el interruptor o si se enchufa a la toma de corriente cuando está encendida.
- Retirar las herramientas de ajuste o la llave antes de conectar la herramienta eléctrica. Una herramienta o llave que se haya olvidado en partes giratorias del aparato puede producir lesiones.

No se sobreestime a sí mismo. Preocúpese de mantener una posición adecuada y mantenga en todo momento el equilibrio. De este modo podrá controlar mejor la herramienta eléctrica en situaciones inesperadas.

- Llevar ropa de trabajo adecuada. No llevar ropa holgada ni joyas durante el trabajo. Mantener el cabello, la ropa y los guantes alejados de las piezas en movimiento. La ropa holgada, las joyas o los cabellos largos pueden ser atrapados por las piezas en movimiento.
- Si el aparato permite instalar dispositivos de aspiración y recogida del polvo, es preciso asegurarse de que estén conectados y se empleen de forma correcta. La utilización de un aspirador de polvo puede reducir los peligros provocados por el mismo.

Manejo cuidadoso y uso de herramientas eléctricas

- No sobrecargar el aparato. Usar la herramienta eléctrica específica para cada trabajo. Con la herramienta eléctrica adecuada se trabaja mejor y con más seguridad permaneciendo dentro de la potencia indicada.
- No usar ninguna herramienta eléctrica cuyo interruptor esté defectuoso. Una herramienta eléctrica que ya no pueda conectarse o desconectarse conlleva peligros y debe repararse.
- Desenchufar el cable de la toma de corriente y/o retirar la batería antes de ajustar el aparato, cambiar accesorios o dejar solo el aparato. Esta medida de seguridad evita que la herramienta eléctrica arranque accidentalmente.
- Guardar las herramientas eléctricas que no se usen fuera del alcance de los niños. No permitir el uso del aparato a personas que no estén familiarizadas con él o no hayan leído estas instrucciones. Las herramientas eléctricas son peligrosas si las usan personas sin experiencia.
- Cuidar la herramienta eléctrica de forma adecuada. Comprobar que las piezas móviles funcionen de forma correcta y no se bloqueen, controlar también si existen piezas rotas o que están tan dañadas y pongan en peligro el funcionamiento de la herramienta eléctrica. Reparar las piezas dañadas antes de usar el aparato. Numerosos accidentes tienen su origen en herramientas eléctricas mal cuidadas.
- Mantener limpias y afiladas las herramientas de corte. Las herramientas de corte bien cuidadas con cantos afilados se bloquean con menor frecuencia y pueden manejarse de forma más sencilla.
- Respetar estas instrucciones cuando se desee utilizar la herramienta eléctrica, los accesorios, piezas de recambio, etc. Para ello, tener en cuenta las condiciones de trabajo y la tarea a ejecutar. El uso de herramientas eléctricas para otros fines diferentes a los previstos puede originar situaciones peligrosas.

¡Advertencia! Esta herramienta eléctrica produce un campo electromagnético mientras funciona. Este campo puede perjudicar bajo circunstancias concretas implantes médicos activos o pasivos. Con el fin de reducir el peligro de lesiones graves o mortales, recomendamos a las personas con implantes médicos que consulten tanto a su médico como al fabricante del implante médico antes de manejar la herramienta eléctrica.

Servicio y mantenimiento

- Sólo especialistas cualificados deben reparar la herramienta eléctrica, empleando para ello únicamente piezas de repuesto originales. Esta forma de proceder garantiza la seguridad de la herramienta eléctrica.
- Los cables eléctricos dañados han de ser sustituidos por parte de nuestro servicio al cliente.
- Cuando un enchufe de red esté dañado, ha de ser sustituido por un cable de repuesto especial por parte de nuestro servicio al cliente. Si se daña el cable de red de esta herramienta eléctrica, ha de ser sustituido por un cable de conexión especial, que se puede obtener del fabricante o en el servicio de atención al cliente. El cambio de este cable tan solo se puede realizar por parte de nuestro servicio al cliente o por un taller de reparación autorizado.

Indicaciones adicionales de seguridad para mezcladoras eléctricas

- Utilice las empuñaduras adicionales proporcionadas con la máquina. La pérdida de control puede llevar a lesiones.
- Sujetar el aparato por las empuñaduras aisladas cuando se realicen trabajos en los que la herramienta insertable pueda topar con cables o con el propio cable del aparato. El contacto con un cable de corriente puede electrificar las piezas metálicas del aparato o provocar una descarga eléctrica.
- Siempre sujetar y asegurar bien la parte mezcladora al eje y no olvidar nunca retirar la llave de ajuste antes de usar la herramienta.
- En ningún caso se han de mezclar sustancias explosivas o inflamables.
- Cuando esté mezclando, lleve siempre dispositivos de protección personal adecuados, como gafas de seguridad, protección para los oídos, guantes resistentes y una protección respiratoria.
- No use esta herramienta para la preparación de alimentos, ya que no puede ser limpiada de manera que cumpla con las normativas pertinentes de higiene.

Uso de la máquina

- 1) Enroscar la varilla de la mezcladora (1) en el sentido de las agujas del reloj a la cesta agitadora (2) (Fig.2)
- 2) A continuación, atornillar la varilla al eje motriz (3) (Fig.3).

¡ATENCIÓN!

Usar una varilla mezcladora adecuada y que haya sido diseñada para la mezcla del material en cuestión. ¡Una varilla mezcladora inapropiada puede dañar la herramienta debido a la sobrecarga y ser la causa de accidentes!

Para desmontar la varilla, girar en el sentido contrario de las agujas del reloj sacándola del eje motriz. La varilla puede estar muy fuertemente fijada al soporte. En este caso debe asegurar el soporte usando una llave contra el sentido de giro.

Encendido - apagado

Encendido (Fig.1)

Presione el seguro del interruptor de encendido / apagado (5), y manténgalo presionado; ahora puede apretar el interruptor (4) para encender la mezcladora de mano. En cuanto esté funcionando la herramienta, puede soltar el seguro del interruptor (5)

Apagar (Fig.1)

Dejar el interruptor de encendido/apagado (4) en apagado. El fusible para el interruptor de encendido/ apagado (5) se apaga de forma automática.

Regulador de velocidad (Fig.5)

Con el regulador de velocidad (6) se puede regular escalonadamente el número de giros de la herramienta. El tipo de material determina la velocidad de giro necesaria. La mejor manera de constatar la velocidad óptima se adquiere mediante la práctica.

Limpieza y mantenimiento

¡ATENCIÓN!

Antes de la manipulación de la herramienta, desenchufarla siempre de la corriente.

Limpieza

- Mantenga las rendijas de ventilación de la máquina siempre limpias para evitar un sobrecalentamiento.
- Limpie regularmente la carcasa de la máquina con un paño blando, preferiblemente después de haberla utilizado.
- Mantenga las rendijas de ventilación libres de polvo y suciedad.
- Si la suciedad no se va, use un paño humedecido con agua y jabón.

¡ATENCIÓN!

Nunca use productos como petróleo, alcohol, amoníaco, etc. Estos productos pueden dañar las partes de plástico.

Información de servicio

Es preciso tener en cuenta, que las siguientes piezas de este producto se someten a desgaste natural o provocado por el uso o que se necesitan las siguientes piezas como materiales de consumo.

Piezas de desgaste*: Cepillo de carbón, varilla mezcladora

*¡no tiene por qué estar incluido en el volumen de entrega!

Datos técnicos

Tensión de red	220-240 V~ 50Hz
Consumo de energía	1200 Watt
Velocidad	0-700 min ⁻¹
Peso	4,8 kg
Alojamiento mezcladora	M14

Emisión acústica

Medida de los valores según la normativa correspondiente.





Nivel de presión acústica L _{pA}	89 dB(A)
Imprecisión K	3 dB(A)
Nivel de potencia acústica L _{WA}	100 dB(A)
Imprecisión K	3 dB(A)
Vibración a _h	5,67 m/s ²
Imprecisión K	1,5 m/s ²

- El valor de emisión de vibración declarado ha sido medido de acuerdo con los procedimientos de prueba estandarizados y puede ser utilizado para la comparación de la herramienta eléctrica con otra.
- El valor de emisión de vibraciones se puede utilizar para una evaluación preliminar del uso.
- Los valores de vibración pueden ser diferentes durante el uso real de la herramienta que el valor especificado, dependiendo de la manera en la que se utiliza la herramienta.
- Trate de mantener la carga debida a las vibraciones tan baja como sea posible. Algunas medidas para reducir la carga de vibración son, por ejemplo, llevar guantes cuando utilice la herramienta y la limitación del tiempo de trabajo. Hay que tomar en cuenta en ello las partes del ciclo de trabajo (por ejemplo, tiempos en que el aparato esté apagado y aquellos donde de hecho se enciende, pero funciona sin carga).

Almacenamiento

- La máquina y sus componentes han de limpiarse por completo.
- Almacenar la máquina siempre fuera del alcance de los niños. Colocarla en una posición estable en un lugar seco y seguro, en el que no puedan entrar las temperaturas extremadamente altas o bajas.
- Proteger a la máquina almacenada de los rayos del sol, a ser posible, almacenarla en un lugar oscurecido.
- No meter la máquina en sacos o folios de nylon o plástico, ya que se puede formar humedades.

Spiegazione dei simboli sull'apparecchio

		<p>Avvertimento – Per ridurre il rischio di lesioni leggete le istruzioni per l'uso!</p>
		<p>Indossate gli occhiali protettivi!</p>
		<p>Portate cuffie antirumore!</p>
		<p>Mettete una maschera antipolvere!</p>
		<p>classe di protezione II</p>

Introduzione

FABBRICANTE:

scheppach

Fabrikation von Holzbearbeitungsmaschinen GmbH
Günzburger Straße 69
D-89335 Ichenhausen

EGREGIO CLIENTE,

Le auguriamo un piacevole utilizzo del Suo nuovo apparecchio.

AVVERTENZA:

Ai sensi della legge sulla responsabilità dei prodotti attualmente in vigore, il fabbricante non è responsabile per eventuali danni che si dovessero verificare a questa apparecchiatura o a causa di questa in caso di:

- utilizzo improprio,
- inosservanza delle istruzioni per l'uso,
- riparazioni effettuate da specialisti terzi non autorizzati,
- installazione e sostituzione di ricambi non originali,
- utilizzo non conforme,
- avaria dell'impianto elettrico in caso di inosservanza delle disposizioni in materia elettrica e delle norme VDE 0100, DIN 57113 / VDE0113.

Da osservare:

Prima del montaggio e della messa in funzione, leggere tutto il testo delle istruzioni per l'uso.

Le presenti istruzioni per l'uso le consentono di conoscere l'utensile elettrico e di sfruttare le sue possibilità d'impiego conformi.

Le istruzioni per l'uso contengono avvertenze importanti su come utilizzare l'utensile elettrico in modo sicuro, corretto ed economico e su come evitare i pericoli, risparmiare sui costi di riparazione, ridurre i tempi di inattività ed aumentare l'affidabilità e la durata dell'utensile elettrico.

Oltre alle disposizioni di sicurezza contenute nelle qui presenti istruzioni per l'uso, è necessario altresì osservare le norme in vigore nel proprio Paese per l'utilizzo dell'utensile elettrico.

Conservare le istruzioni per l'uso vicino all'utensile elettrico, protette da sporcizia e umidità in una copertina di plastica. Esse devono essere attentamente lette e scrupolosamente osservate da tutti gli operatori prima di iniziare il lavoro.

Sull'utensile elettrico possono lavorare soltanto persone che sono state istruite sul suo uso e sui pericoli ad esso collegati. L'età minima richiesta per gli operatori deve essere assolutamente rispettata.

Oltre agli avvisi di sicurezza contenuti nelle presenti istruzioni per l'uso e alle disposizioni speciali in vigore nel proprio Paese, devono essere rispettate le regole tecniche generalmente riconosciute per l'esercizio di macchine di lavorazione del legno.

Campo di applicazione

Il miscelatore elettronico è progettato per la miscelazione e l'agitazione dei seguenti materiali:

- Il miscelatore elettronico è progettato per la miscelazione e l'agitazione dei seguenti materiali:
- Materiali ad alta viscosità come colla, stucco o malta.

Elementi forniti

- Aprite l'imballaggio e togliete con cautela l'apparecchio dalla confezione.
- Togliete il materiale d'imballaggio e anche i fermi di trasporto / imballaggio (se presenti).
- Controllate che siano presenti tutti gli elementi forniti.
- Verificate che l'apparecchio e gli accessori non presentino danni dovuti al trasporto.
- Se possibile, conservate l'imballaggio fino alla scadenza della garanzia.

Descrizione delle parti (Fig.1)

1. Frusta di miscelazione (adattatore)
2. Frusta di miscelazione (con elemento di miscelazione)
3. Albero di trasmissione
4. Interruttore di accensione/spengimento
5. Sicurezza per l'interruttore di accensione/spengimento
6. Regolatore di velocità
7. Impugnatura
8. Motore

Norme generali di sicurezza

ATTENZIONE!

Leggere tutte le istruzioni. La mancata osservanza di tutte le istruzioni elencate di seguito può causare scosse elettriche, incendi e/o lesioni gravi.

Conservare tutte le informazioni di sicurezza e le istruzioni per riferimenti futuri.

Il termine „elettroutensile“ utilizzato nelle avvertenze di pericolo si riferisce ad utensili elettrici alimentati dalla rete (con linea di allacciamento) e ad utensili elettrici alimentati a batteria (senza linea di allacciamento).

Sicurezza sul posto di lavoro

- Tenere la postazione di lavoro sempre pulita e ben illuminata. Il disordine oppure zone della postazione di lavoro non illuminate possono essere causa di incidenti.
- Evitare d'impiegare l'elettroutensile in ambienti soggetti a rischio di esplosioni nei quali si abbia presenza di liquidi, gas o polveri infiammabili. Gli elettroutensili producono scintille che possono causare l'incendio di polvere o vapori.
- Durante l'uso dell'elettroutensile tenete lontani bambini ed altre persone. In caso di distrazione potete perdere il controllo dell'apparecchio.

Sicurezza elettrica

- La spina di collegamento dell'elettrodomestico deve essere idonea alla presa. La spina non deve venire modificata in alcun modo. Non usate delle spine con adattatore insieme ad elettrodomestici protetti da un collegamento a terra. Le spine non modificate e le prese idonee diminuiscono il rischio di una scossa elettrica.
- Evitate il contatto del corpo con superfici collegate a terra come quelle di tubi, radiatori, fornelli e frigoriferi. Il rischio di scosse elettriche aumenta se il corpo dell'utilizzatore è collegato a terra.
- Tenete lontano l'apparecchio da pioggia o umidità. La penetrazione di acqua in un elettrodomestico aumenta il rischio di una scossa elettrica.
- Non usate il cavo per scopi diversi da quelli a cui è destinato, per trasportare l'elettrodomestico, per appenderlo o per estrarre la spina dalla presa di corrente. Tenete il cavo lontano da calore, olio, spigoli vivi o parti in movimento dell'apparecchio. I cavi danneggiati o aggrovigliati aumentano il rischio di una scossa elettrica.
- Se lavorate con un elettrodomestico all'aperto usate soltanto dei cavi di prolunga omologati per le zone esterne. L'uso di un cavo di prolunga adatto per la zona esterna diminuisce il rischio di una scossa elettrica.
- Se non è possibile evitare l'impiego dell'elettrodomestico in ambienti umidi, utilizzate un interruttore di sicurezza per correnti di guasto. L'impiego di un interruttore di sicurezza per correnti di guasto riduce il pericolo di una scossa elettrica. Controllare sempre che la tensione di rete corrisponda alla tensione indicata sulla targhetta dell'elettrodomestico.

Sicurezza delle persone

- Siate sempre attenti. Prestate attenzione a quello che fate ed apprestatevi a usare con prudenza l'elettrodomestico. Non usate l'elettrodomestico se siete stanchi o sotto l'influsso di sostanze stupefacenti, alcol o medicinali. Un attimo di disattenzione durante l'uso dell'elettrodomestico può causare gravi lesioni.
- Portate i dispositivi individuali di protezione e sempre degli occhiali protettivi. Se indossate dispositivi individuali di protezione come maschera antipolvere, scarpe di sicurezza con soles antiscivolo, casco protettivo o cuffie antirumore a seconda dell'impiego dell'elettrodomestico, il rischio di lesioni diminuisce notevolmente.
- Evitate una messa in esercizio involontaria. Accertatevi che l'elettrodomestico sia disinserito prima di collegarlo all'alimentazione di corrente e/o alla batteria, di sollevarlo o spostarlo. Se durante il trasporto dell'elettrodomestico avete il dito sull'interruttore o se collegate l'apparecchio acceso all'alimentazione di corrente, ciò può provocare degli incidenti.
- Prima di accendere l'elettrodomestico, togliete gli utensili di regolazione o i cacciaviti. Un utensile o una chiave che si trova in una parte rotante dell'apparecchio può provocare delle lesioni. Evitate una posizione di lavoro insolita. Cercate una posizione sicura e tenetevi sempre in equilibrio.

Così potete controllare meglio l'elettrodomestico in caso di situazioni inaspettate.

- Portate indumenti adatti. Non portate indumenti ampi o gioielli. Tenete capelli, indumenti e guanti lontani dalle parti in movimento. Indumenti ampi, gioielli o capelli lunghi possono rimanere impigliati nelle parti in movimento.
- Se si possono montare dei dispositivi per l'aspirazione della polvere e per la raccolta della polvere assicuratevi che siano collegati e vengano usati in modo corretto. L'impiego dell'aspirazione della polvere può diminuire i rischi dovuti alla polvere.

Impiego e trattamento dell'elettrodomestico

- Non sottoponete l'apparecchio a sollecitazioni eccessive. Usate l'elettrodomestico adatto per il vostro lavoro. Con l'elettrodomestico adatto lavorate in modo migliore e più sicuro nel range di prestazioni indicato.
- Non usate l'elettrodomestico se il suo interruttore è difettoso. Un elettrodomestico che non si può più accendere o spegnere è pericoloso e deve venire riparato.
- Staccate la spina dalla presa di corrente e/o estraete la batteria prima di impostare l'utensile, cambiare gli accessori o mettere da parte l'apparecchio. Questa precauzione evita l'accensione inavvertita dell'elettrodomestico.
- Se non usate gli elettrodomestici teneteli al di fuori dalla portata dei bambini. Non permettete l'uso dell'apparecchio a persone che non lo conoscono bene o non hanno letto queste istruzioni. Gli elettrodomestici sono pericolosi se sono usati da persone inesperte.
- Tenete gli elettrodomestici con cura. Verificate che il funzionamento delle parti mobili sia in ordine e che non siano bloccate, rotte o danneggiate in tal modo da compromettere il funzionamento dell'elettrodomestico. Fate riparare le parti danneggiate prima dell'impiego dell'apparecchio. Molti incidenti sono causati da elettrodomestici la cui manutenzione non è stata eseguita correttamente.
- Tenete gli utensili da taglio affilati e puliti. Gli utensili da taglio tenuti con cura con spigoli taglienti affilati si bloccano raramente e si muovono più facilmente.
- Utilizzate l'elettrodomestico, accessori, attrezzi ecc. conformemente a queste istruzioni e nel modo previsto per il tipo di dispositivo. Tenete conto delle condizioni di lavoro e dell'attività da svolgere. L'uso di elettrodomestici per scopi diversi da quelli previsti può provocare delle situazioni pericolose.

Avviso! Questo elettrodomestico genera un campo magnetico durante l'esercizio. Tale campo può danneggiare impianti medici attivi o passivi in particolari condizioni. Per ridurre il rischio di lesioni serie o mortali, si raccomanda alle persone con impianti medici di consultare il proprio medico e il produttore dell'impianto medico prima di utilizzare l'elettrodomestico.

Manutenzione e servizi

- Fate riparare il vostro elettrotensile solo da personale qualificato e con i pezzi di ricambio originali. Così è garantito che la sicurezza dell'elettrotensile rimanga inalterata.
- I cavi danneggiati possono essere sostituiti solo dal nostro servizio di assistenza.
- Se un cavo di alimentazione è danneggiato, deve essere sostituito mediante una spina intercambiabile speciale dal nostro Servizio Clienti. Se il cavo di alimentazione di questo dispositivo è danneggiato, deve essere sostituito con un cavo di collegamento speciale, che è disponibile presso il produttore o un suo Servizio Clienti. La sostituzione del cavo di collegamento deve essere effettuata dal nostro Servizio Clienti o da un'officina autorizzata.

Norme generali di sicurezza per miscelatori elettrici

- Utilizzare l'utensile con la sua impugnatura supplementare. La perdita di controllo potrebbe causare danneggiamenti all'utilizzatore.
- Impugnare l'apparecchio sulle superfici di tenuta isolate mentre si eseguono lavori durante i quali l'utensile da taglio potrebbe entrare in contatto con cavi di corrente. L'eventuale contatto con un cavo sotto tensione potrebbe mettere sotto tensione le parti metalliche dell'apparecchio e provocare una folgorazione.
- Fissare sempre bene e in modo sicuro l'elemento di miscelazione all'albero motore, e rimuovere la chiave di regolazione prima della messa in servizio del dispositivo.
- Sostanze esplosive o infiammabili non possono essere mescolate in nessun caso.
- Quando si miscela, indossare sempre dispositivi di protezione adeguati, come occhiali protettivi, cuffie di protezione, guanti resistenti e un respiratore.
- Non utilizzare questo dispositivo per la preparazione del cibo, perché può essere non pulito in modo tale da essere conforme alle norme igieniche.

Funzionamento del dispositivo

- 1) Ruotare la frusta di miscelazione (1) in senso orario nell'elemento di miscelazione (2). (Fig. 2)
- 2) Quindi avvitare la frusta di miscelazione assemblata nell'albero di trasmissione (3). (Fig. 3).

PERICOLO!

Utilizzare solo una frusta di miscelazione idonea e progettata per il materiale da miscelare. Una frusta di miscelazione non idonea può essere danneggiata da sovraccarico del dispositivo e causare un incidente!

Per rimuovere la frusta di miscelazione dall'albero di trasmissione ruotare in senso antiorario. La frusta può bloccarsi in modo fisso in questo innesto. In questo caso, l'innesto deve essere bloccato con una chiave contro rotazione. (Fig. 4)

Accensione/Spegnimento

Accensione (Fig. 1)

Premere il fusibile dell'interruttore di accensione/spegnimento (5) e tenere premuto; ora è possibile premere l'interruttore di accensione/spegnimento (4) per avviare il miscelatore manuale. Una volta che il dispositivo è in funzione, è possibile lasciare il fusibile dell'interruttore di accensione/spegnimento (5).

Spegnimento (Fig. 1)

Lasciare l'interruttore di accensione/spegnimento (4). Il fusibile dell'interruttore di accensione/spegnimento (5) si spegne automaticamente.

Regolatore di velocità (Fig. 5)

Con il regolatore di velocità (6), è possibile regolare gradualmente il numero di giri del dispositivo. La velocità è determinata in base al tipo di materiale da miscelare. La relativa velocità ottimale si apprende attraverso la pratica..

Pulizia e manutenzione

ATTENZIONE!

Prima di effettuare interventi sul dispositivo, rimuovere la spina dalla presa di corrente.

Pulizia

- Tener sempre ben pulite le fessure di ventilazione dell'apparecchio in modo da prevenire il surriscaldamento.
- Pulire l'involucro dell'apparecchio con un panno morbido, preferibilmente dopo ogni uso.
- Tenere le fessure di ventilazione libere da polvere e sporcizia.
- In caso di sporco resistente usare un panno inumidito con acqua e sapone.

ATTENZIONE!

Non utilizzare solventi come benzene, alcol, ammoniac, ecc Questi solventi possono danneggiare le parti in plastica.

Informazioni sul Servizio Assistenza

Si deve tenere presente che le seguenti parti di questo prodotto sono soggette a un'usura naturale o dovuta all'uso ovvero che le seguenti parti sono necessarie come materiali di consumo.

Parti soggette ad usura *: Spazzola di carbone, asta di miscelazione

* non necessariamente compreso tra gli elementi forniti!

Dati tecnici

Tensione nominale	220-240 V~ 50Hz
Assorbimento di corrente	1200 Watt
Numero di giri	0-700 min ⁻¹
Peso	4,8 kg
Adattatore miscelatore	M14

Emissione acustica

I valori di emissione di rumore sono misurati secondo le normative vigenti.











Livello di pressione acustica L _{PA}	89 dB(A)
Approssimazione K	3 dB(A)
Livello di potenza acustica L _{WA}	100 dB(A)
Approssimazione K	3 dB(A)
Vibrazione a _h	5,67 m/s ²
Approssimazione K	1,5 m/s ²

- Il valore di emissione delle vibrazioni indicato è stato misurato con un processo di controllo a norma e può essere utilizzato per il confronto con altri utensili.
- Il valore di emissione delle vibrazioni indicato può essere utilizzato anche per la valutazione preliminare dell'esposizione.
- Il valore di emissione delle vibrazioni può variare dal valore indicato durante l'utilizzo dell'elettro utensile, a seconda di come viene utilizzato l'elettro utensile stesso.
- Cercare di mantenere l'esposizione alle vibrazioni quanto più bassa possibile. Misura esemplificativa per ridurre l'esposizione alle vibrazioni è indossare guanti durante l'uso del dispositivo e limitare le ore di lavoro. Prendere in considerazione tutte le componenti del ciclo operativo (ad esempio, i tempi in cui l'elettro utensile è spento, e quelli in cui è acceso ma senza carico).

Stoccaggio

- L'intera macchina e gli accessori devono essere puliti con cura.
- La macchina deve essere tenuta sempre fuori dalla portata dei bambini. Porla in posizione stabile in un luogo asciutto e sicuro in cui non si registrano temperature estremamente alte o estremamente basse.
- Proteggere la macchina da raggi solari diretti, se possibile porla in ambienti bui.
- Non porre la macchina in sacchi o teli di nylon o di plastica in quanto può formarsi dell'umidità.

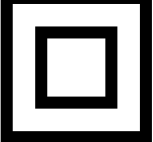
Forklaring af symbolerne på instrumentet

		<p>Før start drifts- og sikkerhedsinstruktioner Læs og følg!</p>
		<p>Brug beskyttelsesbriller!</p>
		<p>Brug høreværn!</p>
		<p>Hvis støv genereres åndedrætsværn!</p>
		<p>Beskyttelsesklasse II</p>

Indledning

PRODUCENT:

scheppach

Fabrikation von Holzbearbeitungsmaschinen GmbH
Günzburger Straße 69
D-89335 Ichenhausen

KÆRE KUNDE,

Vi ønsker dig god fornøjelse og succes i at arbejde med dit nye apparat.

BEMÆRK:

Producenten af dette udstyr er ikke ansvarlig i henhold til gældende lov om produktansvar for skader der opstår på maskinen eller som følge af denne maskine, ved:

- forkert håndtering,
- manglende overholdelse af betjeningsvejledningen, Reparationer udført af andre, uautoriserede medarbejdere,
- Installation af og udskiftning til ikke originale reservedele,
- ukorrekt brug, Svigt i det elektriske system ved manglende overholdelse af elektriske krav og VDE-bestemmelserne 0100, DIN 57113 / VDE0113.

Vi anbefaler:

Læs hele teksten i betjeningsvejledningen før montering og ibrugtagning.

Denne betjeningsvejledning skal hjælpe dig med at lære din maskine at kende og udnytte dens tilsigtede indsatsmuligheder. Betjeningsvejledningen indeholder vigtige oplysninger om hvordan du arbejder sikkert, fagligt og økonomisk rigtigt, og hvordan farer undgås, reparationsomkostninger spares, nedetid reduceres og maskinens pålidelighed og levetid øges. Ud over de sikkerhedsmæssige bestemmelser i denne betjeningsvejledning, skal dit lands regler vedrørende maskinens drift overholdes.

Betjeningsvejledningen, der beskyttes mod snavs og fugt i et plastikomslag, skal opbevares ved maskinen. Den skal læses inden arbejdet påbegyndes og overholdes af alle operatører. Kun personer der er oplært i at bruge maskinen og oplyst om de dermed forbundne farer, må arbejde med maskinen. Minimumsalderen skal overholdes.

Anvendelsesområde

Denne elektroniske pisker er udviklet til sammenblending og omrøring af følgende materialer:

- Lavviskose materialer som maling, lak eller puds.
- Lavviskose materialer som klæbemiddel, spartelmasse eller mørtel.

Udpakning

- Åben indpakningen og tag forsigtigt enheden ud.
- Fjern indpakningsmaterialet og indpaknings-/ transportsikringer (hvis tilgængelige).
- Tjek, om leveringen er fuldstændig.

- Kontrollér enheden og tilbehøret for transportskader.
- Opbevar hvis muligt indpakningen indtil udløb af garantiperioden.

Beskrivelse af dele (fig. 1)

1. Blandingsstang (adapteren)
2. Blandingsstang (med omrøringsselement)
3. Drivaksel
4. Til-/fra-kontakt
5. Sikring til til-/fra-kontakt
6. 6. Hastighedsregulator
7. Håndtag
8. Motor

Almene sikkerhedsforanstaltninger

ADVARSEL!

Alle foranstaltninger skal gennemlæses. Hvis du ikke overholder de nedenstående anvisninger, kan det lede til elektrisk stød, brand og / eller alvorlig personskade.

Behold alle sikkerhedsforanstaltninger og –anvisninger til fremtidig reference.

I sikkerhedsforanstaltningerne er begrebet „el-værktøj“ benyttet om netdrevne el-værktøjer (med apparatledning) samt batteridrevne el-værktøjer (uden apparatledning).

Arbejdsplads

- Hold arbejdsområdet rent og ryddeligt. Et rodet og ubelyst arbejdsområde kan medføre ulykker.
- Anvend aldrig udstyret i omgivelser med eksplosionsrisici, da brændbare væsker, gasser eller støvkilder kan være til stede. El-værktøjet udsender gnister, som kan antænde støvkilder eller dampe.
- Hold børn og andre personer i en sikker afstand af el-værktøjet, mens du benytter det. Hvis du er distraheret, kan du miste kontrollen over udstyret.

Elektrisk sikkerhed

- Udstyrets stik skal passe i stikkontakten. Apparatledningen må på ingen måde modificeres. Benyt aldrig adapterstik sammen med jordet udstyr. Umodificerede apparatledninger og passende stikkontakter mindsker risikoen for elektrisk stød.
- Undgå kropskontakt med jordede overflader såsom rør, radiatorer, komfurer og køleskabe. Der foreligger en forhøjet risiko for elektrisk stød, når kroppen jordes.
- Hold udstyret væk fra regn og fugtighed. Ved indtrængen af vand i el-værktøjet øges risikoen for elektrisk stød.
- Anvend aldrig apparatledningen til at løfte udstyret, hænge det op eller hive det ud af stikkontakten. Hold apparatledningen i sikker afstand af varm olie, skarpe kanter eller bevægende udstyrsdele. Beskadigede eller sammenviklede ledninger øger risikoen for elektrisk stød.

- Når du arbejder med el-værktøjet i det fri, må du kun benytte forlængerledninger, som er egnet til udendørs arbejde. Anvendelse af passende forlængerledninger mindsker risikoen for elektrisk stød.
- Hvis det er uundgåeligt at benytte el-værktøjet i fugtige omgivelser, skal du anvende en fejlstrømsafbryder. Ved at anvende en fejlstrømsafbryder mindskes risikoen for elektrisk stød. Kontrollér altid, om netspændingen, der er angivet på elværktøjets skilt, overskrides.

Personrelateret sikkerhed

- Vær opmærksom på, hvad du foretager dig, og brug din fornuft i omgangen med el-værktøjet. Anvend ikke udstyret, hvis du er træt eller under indflydelse af stoffer, alkohol eller medikamenter. Ét øjeblik uagtsomhed med udstyret kan have alvorlige konsekvenser.
- Bær personlige værnemidler og altid en beskyttelsesbrille. Ved at bære personlige værnemidler såsom en støvmaske, skridsikre arbejdssko, en beskyttelseshjelm eller høreværn, altid overensstemmende med el-værktøjet, mindsker risikoen for følgeskader.
- Undgå utilsigtet opstart af udstyret. Sørg for, at udstyret er slukket, før du slutter det til strømforsyningen og/eller batteriet, samler det op eller transporterer det. Hvis du, når du samler udstyret op, har fingeren på kontakten, eller udstyret er aktiveret og koblet til strømforsyningen, kan det føre til ulykker.
- Fjern justeringsredskaber eller skruenøgler, før du aktiverer udstyret. Redskaber og nøgler, som befinder sig i en roterende udstyrsdel, kan have alvorlige konsekvenser. Overvurdér aldrig dig selv. Sørg for, at du står sikkert og altid bevarer din balance. Derved kan du i utilsigtede situationer bedre kontrollere udstyret.
- Bær altid egnet påklædning, aldrig løse tøjstykker eller smykker. Hold håret, tøjstykker og handsker i sikker afstand af roterende dele. Løst tøj, smykker eller langt hår kan sætte sig fast i disse roterende dele.
- Hvis støvudsugnings- og indsamlingsenheder kan monteres, bør du sikre dig, disse er tilsluttet og fungerer korrekt. Anvendelsen af disse enheder mindsker risici forbundet med støvkilder.

Omhyggelig håndtering og anvendelse af el-værktøjet

- Overbelast aldrig udstyret. Benyt det el-værktøj, som stemmer overens med det arbejde, du skal udføre. Du arbejder mere sikkert med el-værktøj, som matcher effektområdet.
- Benyt ikke el-værktøjet, hvis dets kontakt er defekt. El-værktøj, som ikke længere kan aktiveres/deaktiveres, er farligt og skal repareres.
- Træk apparatledningen ud af stikkontakten og fjern batteriet, før du påbegynder justering af udstyret, udskiftning af tilhørende dele eller bortskaffelse. Disse foranstaltninger modvirker utilsigtet opstart af udstyret.
- Bevar altid ubenyttet el-værktøj i en sikker afstand af børn. Lad aldrig personer, som ikke er trygge derved eller har læst vejledningen derom, benytte udstyret. El-værktøjer er farlige, hvis de anvendes af uerfarne personer.

- Omgå udstyret med omhu. Kontrollér, at roterende dele fungerer hensigtsmæssigt og ikke sidder i klemme, og inspicér, om nogle dele er beskadigede eller i stykker, og udstyrets sikkerhed derved er minimeret. Sørg for, at beskadigede dele repareres, før udstyret tages i brug. Mange ulykker skyldes, at el-værktøjet er dårligt vedligeholdt.
- Hold skæreværktøj skarpt og rent. Grundigt vedligeholdt skæreværktøj med skarpe kanter sidder sjældent i klemme og er lettere at håndtere.
- Anvend el-værktøjet samt tilbehøret i overensstemmelse med denne vejledning, da den foreskriver specifikke udstyrstyper. Vær opmærksom på arbejdsvilkår for det respektive arbejde. Hvis el-værktøjet benyttes til andet end det tiltænkte, kan det medføre farlige situationer.

Advarsel! Dette elektriske værktøj genererer et elektromagnetisk felt under drift. Dette felt kan forringe aktive eller passive medicinske implantater under visse betingelser. For at forebygge risikoen for alvorlige eller dødelige kvæstelser, anbefaler vi, at personer med medicinske implantater rådføre sig med egen læge og producenten af det medicinske implantat, før betjening af elektrisk værktøj.

Vedligeholdelse og service

- Reparationer bør kun udføres på autoriserede værksteder, som anvender de originale reservedele. På den måde er udstyret stadigvæk sikkert efter reparationen.
- Beskadigede kabler skal udskiftes af vores kundeservice.
- Hvis en apparatledning er beskadiget, skal denne udskiftes med en speciel udtagesenhed af vores kundeservice. Hvis strømforsyningsledningen til udstyret er beskadiget, skal denne udskiftes med en speciel tilslutningsledning, som er tilgængelig hos producenten eller vores kundeservice. Udtagelsen af kablet bør kun udføres af vores kundeservice eller på et autoriseret reparationsværksted.

Yderligere sikkerhedsforanstaltninger for elektrisk omrøringsudstyr

- Benyt det medfølgende håndtag sammen med udstyret. Tab af kontrol kan medføre person- og ejendomsskade.
- Hold fast i udstyret på den isolerede grebflade, når du udfører arbejde, hvor værktøjet kan komme i kontakt med skjulte strømledninger eller apparatledningen. Kontakt med et spændingsledende kabel kan føje spænding til udstyrets metaldele og medføre elektrisk stød.
- Fastgør altid omrøringselementet sikkert på drivakslen og fjern justeringsværktøj før idriftsættelse af udstyret.
- Eksplosive eller brændbare substanser må aldrig omrøres.
- Bær ved omrøringsprocessen altid egnet, personlig beskyttelse såsom sikkerhedsbriller, øreværn, solide handsker og et åndedrætsværn.

- Dette udstyr må aldrig benyttes til at forberede næringsmidler, idet det kan være så forurennet, at den nødvendige hygiejne ikke kan efterkommes.

Anvendelse af udstyret

- 1) Drej blandingstangen (1) med uret ind i omrørings-elementet (2) (fig. 2).
- 2) Den sammensatte blandingstang skrues derefter i drivakslen (3) (fig. 3).

ADVARSEL!

Du må kun benytte en blandingstang, som er tiltænkt det materiale, der skal omrøres. En uegnet blandingstang kan gennem overbelastning beskadige udstyret og føre til ulykker!

Når blandingstangen skal tages ud, drejes den mod uret ud af drivakslen. Det er muligt, at stangen sidder stramt fast. I dette tilfælde skal man benytte en passende skruenøgle til at lette processen (fig. 4).

Aktivering-deaktivering

Aktivering (fig.1)

Tryk på sikringen for til-/fra-kontakten (5) og hold den nede; nu kan til-/fra-kontakten (4) trykkes ned, hvorefter håndmikseren aktiveres. Når udstyret er aktivt, kan du slippe sikringen for til-/fra-kontakten (5).

Deaktivering (fig.1)

Tryk til-/fra-kontakten ud. Sikringen for til-/fra-kontakten (5) følger automatisk efter.

Hastighedsregulator (fig.5)

Med hastighedsregulatoren (6) kan udstyrets omdrejningstal indstilles gradvist. Typen af materialet, som skal omrøres, dikterer, hvilken hastighed der er mulig. Du erfarer bedst ved at prøve dig frem, hvilken hastighed der er optimal.

Rengøring og vedligeholdelse

Bemærk!

Før vedligeholdelsesarbejdet på udstyret begynder, skal strømkablet trækkes ud af stikkontakten.

Rengøring

- Hold maskinens ventilationshuller rene for at forebygge overophedning.
- Rengør maskinhuset regelmæssigt med en fugtig klud, gerne efter hver ibrugtagning.
- Hold ventilationshullerne fri for støv og skidt.
- Hvis snavset ikke forsvinder, skal du bruge en klud, som er fugtet i sæbevand.

ADVARSEL!

Anvend aldrig opløsningsmidler som benzin, alkohol, ammoniak osv. Disse midler kan beskadige plastdelene.

Serviceinformationer

Vær opmærksom på, at følgende dele på produktet slides som følge af brug eller udsættes for naturligt slid resp. at følgende dele anses som forbrugsmaterialer. Sliddele*: Carbon pensel, blandestang

* er ikke nødvendigvis indeholdt i leveringsomfanget!

Tekniske data

Nominal spænding	220-240 V~ 50Hz
Strømforbrug	1200 Watt
Omdrejningstal	0-700 min ⁻¹
Vægt	4,8 kg
Omrørertype	M14

Lydemission

Udstyrets lydemission i henhold til relevante standarder.

Støjniveau L _{pA}	89 dB(A)
Usikkerhed K	3 dB(A)
Lydeffektniveau L _{WA}	100 dB(A)
Usikkerhed K	3 dB(A)
Vibration a _h	5,67 m/s ²
Usikkerhed K	1,5 m/s ²

- Den angivne vibrationsemissionsværdi er målt ved en standardiseret testprocedure og kan anvendes til at sammenligne el-værktøjer;
- Den angivne vibrationsemissionsværdi kan også benyttes til en indledende eksponeringsvurdering.
- Vibrationsemissionsværdien kan variere under faktisk brug af el-værktøjet, afhængigt af måden, hvorpå værktøjet anvendes;
- Forsøg at holde belastningsgraden fra vibrationer så lav som mulig. Den optimale tilgang for at mindske vibrationsbelastningen er, når der bæres solide handsker, og arbejdstiden begrænses. Desuden er der andre driftsfaktorer at overveje (f.eks. tider, hvor el-værktøjet er deaktiveret, men også ved aktivt værktøj, der dog kører uden belastning).

Opbevaring

- Den samlede maskine og tilbehøret skal rengøres grundigt.
- Maskinen skal altid opbevares i sikker afstand af børn. Placeringen skal være tør og stabil og uden ekstreme temperaturudsving.
- Den opbevarede maskine skal værnes mod solstråler og derfor gerne placeres på et mørkt område.
- Maskinen må ikke lægges i sække eller presenninger af nylon eller plast, da fugt kan trænge ind i disse.

Symbolien selitykset instrumentin

	<p>(FI)</p>	<p>Ennen käyttöönottoa lue käyttöohje ja turvallisuusohjeet ja noudata niitä!</p>
	<p>(FI)</p>	<p>Käytä suojalaseja!</p>
	<p>(FI)</p>	<p>Käytä kuulosuojaimia!</p>
	<p>(FI)</p>	<p>Kun pölyä muodostuu, käytä hengityssuojainta!</p>
	<p>(FI)</p>	<p>Suojausluokka II</p>

Aloittaminen

VALMISTAJA:

scheppach

Fabrikation von Holzbearbeitungsmaschinen GmbH
Günzburger Straße 69
D-89335 Ichenhausen

HYVÄ ASIAKAS,

Toivotamme teille paljon iloa ja menestystä työskenteleessä uuden laitteen.

HUOMAUTUS:

Voimassa olevan tuotevastuulain mukaisesti tämän laitteen valmistaja ei vastaa laitteesta ilmenevistä tai sen käytöstä aiheutuneista vahingoista, jotka ovat seurausta:

- epäasiallisesta käsittelystä,
- käyttöohjeiden laiminlyönnistä,
- ulkopuolisen, ei valtuutetun huoltohenkilön, tekemistä korjauksista,
- Ei alkuperäisten varaosien käyttämisestä laitteessa,
- laitteen käytöstä tarkoituksiin, joihin sitä ei ole suunniteltu,
- sähköjärjestelmän vioista johtuen voimassa olevien määräysten sekä DIN 57113 / VDE0113 -määräysten laiminlyönnistä.

Suosittellemme:

Lue ennen laitteen asentamista ja käyttöönottoa nämä käyttöohjeet kokonaisuudessaan läpi.

Näiden käyttöohjeiden tarkoitus on auttaa sinua tutustumaan laitteeseen ja sen käyttötarkoituksiin paremmin. Käyttöohjeet sisältävät tärkeitä huomautuksia siitä, kuinka käytät laitetta turvallisesti, tarkoituksenmukaisesti ja taloudellisesti, sekä siitä, kuinka voit välttää vaaratilanteita, säästää korjauskuluissa, vähentää seisonta-aikojaa ja parantaa laitteen luotettavuutta ja elinikää. Näissä käyttöohjeissa mainittujen turvallisuusmääräysten lisäksi tulee ehdottomasti noudattaa laitteen käyttöä koskevia maakohtaisia asetuksia.

Säilytä käyttöohjeita laitteen läheisyydessä muovitaskussa, jotta ne ovat suojassa lialta ja kosteudelta. Jokaisen laitetta käyttävän henkilön pitää ennen työn aloittamista lukea käyttöohjeet ja noudattaa niitä huolellisesti. Koneita saavat käyttää vain henkilöt, joille on neuvottu sen käyttö ja jotka ovat tietoisia koneen käyttöön liittyvistä vaaroista. Noudata koneen käyttäjälle asetettua alaikäraja.

Käyttötarkoitus

Sähkösekoitin on tarkoitettu seuraavien materiaalien sekoittamiseen ja hämmentämiseen:

- juoksevat seokset, kuten maalit, lakat tai laastit
- sakeat seokset, kuten liimat, liisterit, tasoitteet tai rapauslaastit.

Pakkauksen avaaminen

- Avaa pakkaus ja ota laite varovasti ulos.
- Poista pakkausmateriaali ja pakkaus- ja kuljetustuet (jos niitä on).
- Tarkista, että toimituksessa on kaikki siihen kuuluvat osat.
- Tarkista laite ja lisäosat kuljetusvaurioiden varalta.
- Säilytä pakkaus mahdollisuuksien mukaan takuuajan loppumiseen saakka.

Osien kuvaus (kuva 1)

1. Sekoitustanko (adapteri)
2. Sekoitustanko (ja sekoitusosa)
3. Käyttöakseli
4. Virtakytkin
5. Virtakytkimen varmistin
6. Nopeudensäädin
7. Kahvat
8. Moottori

Yleiset turvallisuusohjeet

HUOMIO!

Kaikki ohjeet on luettava. Jäljempänä olevien ohjeiden noudattamatta jättäminen voi aiheuttaa sähköiskun, tulipalon ja/tai vakavan loukkaantumisen. Säilytä kaikki turvallisuusohjeet ja käyttöohjeet tulevaa käyttöä varten.

Turvallisuusohjeissa käytetty käsite "sähkötyökalu" tarkoittaa verkkovirran avulla toimivia sähkötyökaluja (johdollisia) ja akkukäyttöisiä sähkötyökaluja (johdottomia).

Työskentelypaikka

- Pidä työskentelypaikka puhtaana ja siistinä. Työalueen epäjärjestys ja huono valaistus altistavat tapaturmille.
- Älä työskentele laitteella räjähdysvaarallisessa ympäristössä, jossa on syttyviä nesteitä, kaasuja tai pölyjä. Sähkötyökalut synnyttävät kipinöitä, jotka voivat sytyttää pölyn tai höyryt.
- Pidä lapset ja muut sivulliset loitolla käyttäessäsi sähkötyökalua. Voit menettää laitteen hallinnan häiriötekijöiden vuoksi.

Sähköturvallisuus

- Laitteen pistokkeen on sovittava pistorasiaan. Pistoketta ei saa muunnella millään tavalla. Älä käytä adapteria suojamaadoitettujen laitteiden kanssa. Muuntelematon virtapistoke ja sopiva pistorasia pienentävät sähköiskuvaaraa.

- Vältä kehon kosketusta maadoitettuihin pintoihin, kuten putkiin, pattereihin, liesiin ja jääkaappeihin. Sähköiskuvaara kasvaa, jos keho on maadoitettu.
- Älä altista laitetta sateelle tai kosteudelle. Sähköiskuvaara kasvaa, jos sähkölaitteen sisään pääsee vettä.
- Älä käytä virtajohtoa väärin. Älä käytä sitä laitteen kantamiseen, ripustamiseen tai pistokkeen irrottamiseen pistorasiasta. Pidä virtajohto kaukana kuumista paikoista, öljystä, terävistä reunoista tai liikkuvista laitteen osista. Sähköiskuvaara kasvaa, jos virtajohto on vaurioitunut tai sotkeutunut.
- Jos käytät sähkötyökalua ulkotoiloissa, käytä vain ulkokäyttöön tarkoitettua jatkojohtoa. Sähköiskuvaara pienenee, jos jatkojohto on ulkokäyttöön sopiva.
- Jos sähkötyökalua on pakko käyttää kosteassa ympäristössä, käytä vikavirtakytkintä. Sähköiskuvaara pienenee vikavirtakytkintä käytettäessä. Tarkista aina, että verkkojännite vastaa sähkötyökalun tyyppikilpeen merkittyä jännitettä.

Henkilökohtainen turvallisuus

- Pysy valppaana. Seuraa, mitä teet, ja käytä tervettä järkeä sähkötyökalua käyttäessäsi. Älä käytä laitetta, jos olet väsynyt tai huumeiden, alkoholin tai lääkkeiden vaikutuksen alainen. Pienikin huolimaton hetki laitteen käytössä voi aiheuttaa vakavan loukkaantumisen.
- Käytä henkilökohtaista suojavarustusta ja aina silmiensuojaimia. Loukkaantumisaara pienenee, kun käytetään henkilökohtaista suojavarustusta, kuten pölynaamaria, liukumattomia turvajalkineita, suojakypärää tai kuulonsuojainta.
- Estä laitteen käynnistyminen epähuomiossa. Varmista, että sähkötyökalu on sammutettu, ennen kuin liität sen virtälähteeseen ja/tai ennen kuin liität akun ja ennen kuin otat työkalusta kiinni tai kannat sitä. Seurauksena voi olla tapaturma, jos pidät laitetta kantaessasi sormeasi virtakytkimellä tai liität laitteen virtälähteeseen laitteen virran ollessa kytkettynä.
- Poista säätötyökalut ja ruuviavaimet ennen laitteen virran kytkemistä. Seurauksena voi olla loukkaantuminen, jos laitteen pyöriässä osassa on kiinni työkalu tai avain. Älä kurkota liian kauas. Seiso tukevasti ja tasapainoisesti kaiken aikaa. Siten voit hallita laitetta paremmin odottamattomissa tilanteissa.
- Pukeudu asianmukaisesti. Älä käytä väljiä vaatteita tai koruja. Pidä hiukset, vaatteet ja käsineet kaukana liikkuvista osista. Väljät vaatteet, korut tai pitkät hiukset voivat takertua liikkuviin osiin.
- Jos pölyn imurointia ja keräystä varten voi asentaa laitteet, varmista, että ne on liitetty ja niitä käytetään oikein. Näiden laitteiden käyttö vähentää pölyn aiheuttamia vaaroja.

Sähkötyökalujen huolellinen käsittely ja käyttö

- Älä ylikuormita laitetta. Käytä työhön soveltuvaa sähkötyökalua. Kun sähkötyökalu on sopiva, työ sujuu hyvin ja turvallisesti ilmoitetulla tehoalueella.
- Älä käytä sähkötyökalua, jonka virtakytkin on viallinen. Sähkötyökalu on vaarallinen ja se on korjattava, jos sitä ei saa enää kytkettyä päälle tai pois.

- Vedä pistoke pistorasiasta ja/tai irrota akku, ennen kuin teet säätöjä, vaihdat varusteita tai laitat työkalun varastoon. Tällaiset varotoimet estävät laitteen käynnistymisen vahingossa.
- Kun sähkötyökalut eivät ole käytössä, säilytä ne lasten ulottumattomissa. Älä anna sellaisten henkilöiden käyttää laitetta, jotka eivät tunne sitä tai jotka eivät ole lukeneet näitä ohjeita. Sähkötyökalut ovat vaarallisia kokemattomien henkilöiden hallussa.
- Pidä laite hyvässä kunnossa. Tarkista, että liikkuvat laitteen osat toimivat oikein eivätkä jää jumiin, että osat eivät ole rikki tai vaurioituneet niin, että laitteen toiminta on heikentynyt. Korjauta vaurioituneet osat ennen laitteen käyttöä. Useat tapaturmat johtuvat huonosti huolletuista sähkötyökaluista.
- Pidä leikkaavat työkalut terävinä ja puhtaina. Huolellisesti hoidetut ja terävässä kunnossa olevat leikkaavat työkalut eivät jää jumiin niin helposti, ja niitä on helpompi käsitellä.
- Käytä sähkötyökalua, varusteita, teriä jne. näiden ohjeiden mukaisesti ja tätä laitetyyppiä koskevien määräysten mukaisesti. Huomioi työolosuhteet ja käynnissä oleva työtehtävä. Sähkötyökalujen käyttö muihin tarkoituksiin kuin niiden käyttötarkoitukseen voi aiheuttaa vaarallisia tilanteita.

Varoitus! Tämä sähkötyökalu tuottaa käytön aikana sähkömagneettisen kentän. Tämä kenttä voi määrättyissä olosuhteissa heikentää aktiivisten tai passiivisten lääketieteellisten implanttien toimintaa. Vakavan tai jopa kuolemaan johtavan loukkaantumisen vaaran välttämiseksi suosittelemme henkilöitä, joilla on lääketieteellinen implantti, neuvottelemaan lääkäriä ja implantin valmistajan kanssa, ennen kuin he käyttävät sähkötyökalua.

Huolto

- Laitteen saa huoltaa vain valtuutetussa huoltoilikeessä alkuperäisiä varaosia käyttäen. Siten laite on myös korjauksen jälkeen turvallinen.
- Vain asiakaspalvelumme saa vaihtaa vaurioituneet johdot.
- Jos virtapistoke vaurioituu, se on vaihdettava asiakaspalvelustamme saatavaan erityiseen vaihtopistokkeeseen. Jos laitteen virtajohto vaurioituu, se on vaihdettava erityiseen virtajohtoon, joka on saatavana valmistajalta tai valmistajan asiakaspalvelusta. Vain asiakaspalvelumme tai valtuutettu huoltoilike saa vaihtaa virtajohdon.

Sähkökäyttöisiä sekoittimia koskevat lisäturvallisuusohjeet

- Käytä laitteen mukana toimitettuja lisäkahvoja. Hallinnan menetys voi aiheuttaa loukkaantumisen.
- Pidä kiinni laitteen eristetyistä otepinnoista tehdesäsi töitä, joiden yhteydessä sähkötyökalu voi osua piilossa olevaan sähköjohtoon tai työkalun omaan virtajohtoon. Kosketus jännitteenalaiseen johtoon voi tehdä myös laitteen metalliosista jännitteenalaisia ja aiheuttaa sähköiskun.

- Kiinnitä sekoitinosa aina hyvin ja varmasti käyttöakseliin ja irrota ehdottomasti säätöavain ennen laitteen käyttöönottoa.
- Räjähäviä tai syttyviä aineita ei saa missään tapauksessa sekoittaa.
- Käytä sekoitustyössä aina sopivaa henkilökohtaista suojavarustusta, kuten silmiensuojaimia, kuulonsuojainta, vahvoja käsineitä ja hengityssuojainta.
- Älä käytä tätä laitetta elintarvikkeiden valmistukseen, sillä sitä ei voi puhdistaa vastaamaan asianmukaisia hygieniavaatimuksia.

Laitteen käyttö

- 1) Käännä sekoitustankoa (1) myötäpäivään kiinni sekoitusosaan (2). (Kuva 2)
- 2) Kiinnitä sitten koottu sekoitustanko käyttöakseliin (3). (Kuva 3)

VAARA!

Käytä vain sekoitustankoa, joka soveltuu sekoitettavalle materiaalille ja on tarkoitettu sitä varten. Vääränlainen sekoitustanko voi ylikuormituksen vuoksi vaurioittaa laitetta ja aiheuttaa tapaturman!

Irrota sekoitustanko käyttöakselista kääntämällä sitä vastapäivään. Tanko voi olla hyvin tiukasti kiinni istukassaan. Siinä tapauksessa istukkaa on tuettava avaimella, jotta se ei käänny tangon mukana. (Kuva 4)

Virran kytkeminen päälle ja pois

Virran kytkeminen päälle (kuva 1)

Paina virtakytkimen varmistinta (5) ja pidä se painettuna; nyt voit painaa virtakytkintä (4), jolloin käsisekoitin käynnistyy. Heti kun laite on käynnissä, voit irrottaa virtakytkimen varmistimesta (5).

Virran kytkeminen pois (kuva 1)

Irrota virtakytkimestä (4). Virtakytkimen varmistin (5) kytkeytyy samalla automaattisesti pois.

Nopeudensäädin (kuva 5)

Nopeudensäätimellä (6) voi säätää laitteen kierroslukua portaattomasti. Tarvittava nopeus määräytyy sekoitettavan materiaalin tyypin mukaan. Kulloinkin optimaalisen nopeuden opit parhaiten käytännön kautta.

Puhdistus ja huolto

HUOMIO!

Irrota laitteen pistoke pistorasiasta ennen kaikkia töitä.

Puhdistus

- Pidä koneen ilma-aukot puhtaina, jotta laite ei ylikuumene.
- Puhdista laitteen kotelo säännöllisesti pehmeällä liinalla, mielellään jokaisen käyttökerran jälkeen.
- Pidä ilma-aukot puhtaina pölystä ja liasta.
- Jos lika ei lähde irti helposti, käytä saippuavedellä kostutettua liinaa.

HUOMIO!

Älä käytä liuottimia, kuten bensiiniä, alkoholia tai ammoniakivettä. Nämä liuottimet voivat vaurioittaa muoviosia.

Asiakaspalvelutiedot

Huomaa, että seuraaviin tämän tuotteen osiin kohdistuu käytöstä johtuvaa, luonnollista kulumista, ja että seuraavia osia tarvitaan käyttömateriaaleina.

Kuluvat osat*: hiiliharjat, Sekoitussauva

* ei välttämättä kuulu toimitukseen!

Tekniset tiedot

Nimellisjännite	220-240 V~ 50Hz
Virrankulutus	1200 Watt
Kierrosluku	0-700 min ⁻¹
Paino	4,8 kg
Sekoittimen istukka	M14

Melutaso

Melutasoarvot on mitattu asiaankuuluvien standardien mukaisesti.

Äänenpainetaso L _{pA}	89 dB(A)
Epävarmuus K	3 dB(A)
Äänitehotaso L _{WA}	100 dB(A)
Epävarmuus K	3 dB(A)
Värähtely a _h	5,67 m/s ²
Epävarmuus K	1,5 m/s ²

- Ilmoitettu värähtelyn päästöarvo on mitattu standardoidun testausmenettelyn mukaisesti, ja sitä voi käyttää verrattaessa sähkötyökalua toisiin sähkötyökaluihin.
- Ilmoitettua värähtelyn päästöarvoa voidaan käyttää myös altistumisen alustavaan arviointiin.
- Värähtelyn päästöarvo voi poiketa ilmoitetusta arvosta sähkötyökalun todellisen käytön aikana. Tämä riippuu siitä, millä tavalla sähkötyökalua käytetään.
- Yritä pitää värähtelyrasitus mahdollisimman pienenä. Värähtelyrasitusta voi pienentää esimerkiksi käyttämällä käsineitä työkalua käytettäessä sekä rajoittamalla työskentelyaikaa. Tällöin on huomioitava kaikki käyttöjakson osat (esimerkiksi ajat, jolloin sähkötyökalu on sammutettuna, sekä ajat, jolloin se on käynnissä mutta ei työkäytössä).

Varastointi

- Puhdista koko kone ja tarvikkeet huolellisesti.
- Säilytä kone aina lasten ulottumattomissa. Säilytä se vakaassa asennossa kuivassa ja turvallisessa paikassa, jossa se ei voi altistua erittäin korkeille tai erittäin alhaisille lämpötiloille.
- Säilytä kone auringonvalolta suojattuna, mahdollisuuksien mukaan pimennetyssä paikassa.
- Älä kääri konetta nailonista tai muovista valmistettuun säkkiin tai suojapeitteeseen, sillä siihen voi muodostua kosteutta.

Verklaring van de symbolen op het toestel

	<p>(NL)</p>	<p>Waarschuwing – Handleiding lezen om het letselrisico te verminderen!</p>
	<p>(NL)</p>	<p>Draag een veiligheidsbril!</p>
	<p>(NL)</p>	<p>Draag een gehoorbeschermer!</p>
	<p>(NL)</p>	<p>Draag een stofmasker!</p>
	<p>(NL)</p>	<p>Beschermingsklasse II</p>

Inleiding

FABRIKANT:

scheppach

Fabrikation von Holzbearbeitungsmaschinen GmbH
Günzburger Straße 69
D-89335 Ichenhausen

GEACHTE KLANT,

Wij wensen u veel plezier en succes bij het werken met uw nieuwe apparaat.

ADVIES:

Volgens de van toepassing zijnde wet voor productaansprakelijkheid is de producent van dit apparaat niet aansprakelijk voor schade die ontstaat door of door middel van dit apparaat in geval van:

- Onjuist gebruik,
- Niet-naleving van de gebruiksinstructies,
- Reparaties door derden, niet-erkende getrainde werklui,
- Installatie en vervanging van niet-originele reserveonderdelen,
- Ongepast gebruik,
- falen van het elektronisch systeem ten gevolge van niet-naleving van de elektrische specificaties en de VDE 0100, DIN 57113 / VDE 0113 voorschriften.

Aanbevelingen:

Lees de volledige handleiding voor de montage en besturing van het apparaat. Deze handleiding is bedoeld om het gebruik van het apparaat gemakkelijker te maken voor u en om vertrouwd te geraken met het gebruik van het apparaat.

De handleiding bevat belangrijke nota's over hoe veilig, goed en economisch gebruik te maken van uw apparaat, en over hoe u gevaar kan vermijden, reparatiekosten kann besparen, downtime kan verminderen en de betrouwbaarheid en levensduur van uw apparaat kan vergroten. Bovenop de veiligheidsvoorschriften in deze handleiding, moet u ook voldoen aan de geldende voorschriften van uw land in verband met het gebruik van het apparaat. Plaats de gebruiksaanwijzing in een doorzichtig plastic map om deze te beschermen tegen vuil en vocht, en bewaar ze in de nabijheid van het apparaat. De instructies moeten gelezen en nauw gevolgd worden door iedereen vooraleer het apparaat te gebruiken. Enkel getrainde personen die op de hoogte gebracht zijn van de mogelijke gevaren en risico's mogen het apparaat gebruiken. De vereiste minimumleeftijd moet worden voldaan.

Als aanvulling op de veiligheidsvoorschriften in deze handleiding en de speciale voorschriften van uw land, moeten ook de algemeen erkende technische regels voor het gebruik van houtverwerkende apparaten in acht genomen worden.

Toepassing

Uw elektronische mixer is ontworpen voor het mengen en roeren van de volgende materialen:

- Mengsels met een lage viscositeit, zoals verf, vernis of gips.
- Mengsels met een hoge viscositeit, zoals lijm, plamuur of mortel.

Leveringsomvang

- Open de verpakking en neem het toestel voorzichtig uit de verpakking.
- Verwijder het verpakkingsmateriaal alsmede verpakings- /transportbeveiligingen (indien aanwezig).
- Controleer of de leveringsomvang compleet is.
- Controleer het toestel en de accessoires op transportschade.
- Bewaar de verpakking indien mogelijk tot het verloop van de garantieperiode.

Omschrijving van de onderdelen (Fig.1)

1. Mengstaaf (adapter)
2. Mengstaaf (met mengelement)
3. Aandrijfjas
4. Aan- / Uitschakelaar
5. Beveiliging voor Aan- / Uitschakelaar
6. Snelheidsregelaar
7. Handgrepen
8. Motor

Algemene veiligheidsvoorschriften

LET OP!

Alle instructies moeten worden gelezen. Het niet opvolgen van de onderstaande instructies kan resulteren in een elektrische schok, brand en / of ernstig letsel.

Bewaar alle veiligheidsinformatie en instructies voor toekomstig gebruik.

Het in de veiligheidsinstructies vermelde begrip „elektrisch gereedschap“ verwijst naar op het lichtnet aangesloten elektrisch gereedschap (met netsnoer) en op batterij aangesloten elektrisch gereedschap (zonder netsnoer).

Werkplaats

- Houd uw werkomgeving schoon en opgeruimd. Slordig of slecht verlichte werkruimtes kunnen leiden tot ongelukken.
- Werk niet met het apparaat in explosiegevaarlijke omgevingen, in de aanwezigheid van brandbare vloeistoffen, gassen of stoffen. Elektrische gereedschappen veroorzaken vonken die het stof of de dampen kunnen doen ontbranden.
- Houd kinderen en andere personen op afstand tijdens het gebruik van elektrisch gereedschap. Afleiding kan ertoe leiden dat u de controle over het apparaat verliest.

Elektrische veiligheid

- Het elektrisch gereedschap moet in het stopcontact passen. De stekker mag op geen enkele manier worden gewijzigd. Gebruik geen adapterstekkers met geaarde apparaten. Ongewijzigde stekkers en passende stopcontacten beperken het risico op een elektrische schok.
- Vermijd lichamelijk contact met geaarde oppervlakken, zoals leidingen, radiatoren, fornuizen en koelkasten. Er is een verhoogd risico op een elektrische schok wanneer uw lichaam als aarding functioneert.
- Houd het apparaat uit de buurt van regen of vochtigheid. Het binnendringen van water in een elektrisch apparaat verhoogt het risico op een elektrische schok.
- Maak geen verkeerd gebruik van het netsnoer door het apparaat hiermee te dragen, op te hangen of door de stekker uit het stopcontact te trekken. Houd het netsnoer uit de buurt van warme olie, scherpe randen of bewegende delen. Beschadigde of verwarde snoeren verhogen het risico op een elektrische schok.
- Als u buiten werkt met een elektrisch gereedschap, gebruik dan alleen verlengsnoeren die zijn goedgekeurd voor gebruik buitenshuis. Het gebruik van een voor het gebruik buitenshuis geschikt verlengsnoer vermindert het risico op een elektrische schok.
- Indien het gebruik van elektrisch gereedschap in een vochtige omgeving onvermijdelijk is, gebruik dan een aardlekschakelaar. Het gebruik van een aardlekschakelaar vermindert het risico van een elektrische schok. Controleer altijd of de netspanning correspondeert met de op het typeplaatje van het elektrische gereedschap vermelde spanning.

Veiligheid ten aanzien van personen

- Wees alert. Let op wat u doet en gebruik uw gezonde verstand bij het gebruik van elektrisch gereedschap. Gebruik het apparaat niet als u moe bent of onder invloed van drugs, alcohol of medicijnen. Een moment van onoplettendheid bij het gebruik van het gereedschap kan leiden tot ernstig letsel.
- Draag persoonlijke beschermingsmiddelen en draag altijd een veiligheidsbril. Het dragen van persoonlijke beschermingsmiddelen, zoals een stofmasker, anti-slipveiligheidsschoenen, helm of gehoorbescherming, afhankelijk van het type en het gebruik van het elektrische gereedschap, vermindert het risico op letsel.
- Vermijd ongewild starten. Zorg ervoor dat het apparaat is uitgeschakeld voordat u deze aansluit op de voeding en / of accu, deze oppakt of draagt. Indien u bij het dragen van het apparaat de vinger op de schakelaar houdt of het apparaat ingeschakeld in de stroomvoorziening steekt, kan dit ongelukken veroorzaken.
- Verwijder afstelgereedschappen of sleutel voordat u het toestel inschakelt. Een gereedschap of een sleutel dat zich in een draaiend onderdeel van een apparaat bevindt, kan leiden tot verwondingen. Overschat uzelf niet. Zorg voor een stabiele houding en blijf te allen tijde in balans. Hierdoor kunt u het apparaat in onverwachte situaties beter beheersen.

- Draag geschikte kleding. Draag geen loszittende kleding of sieraden. Houd uw haar, kleding en handschoenen uit de buurt van bewegende delen. Loszittende kleding, sieraden of lang haar kunnen verward raken in de bewegende delen.
- Als stofafzuigings- en opvangfaciliteiten geïnstalleerd kunnen worden, zorgt u er dan voor dat deze zijn aangesloten en op de juiste wijze worden gebruikt. Het gebruik van deze faciliteiten vermindert het gevaar door stof.

Zorgvuldige behandeling en zorgvuldig gebruik van elektrisch gereedschap

- Vermijd overbelasting van het apparaat. Gebruik voor uw werk het juiste elektrische gereedschap. Met het juiste elektrische gereedschap werkt u beter en veiliger binnen de aangegeven mogelijkheden.
- Gebruik geen elektrisch gereedschap waarvan de schakelaar defect is. Elektrisch gereedschap dat niet meer in- of uitgeschakeld kan worden is gevaarlijk en moet worden gerepareerd.
- Trek de stekker uit het stopcontact en / of verwijder de accu voordat u afstellingen uitvoert, toebehoren wisselt of het gereedschap weglegt. Deze voorzorgsmaatregel voorkomt het ongewild starten van het apparaat.
- Berg elektrisch gereedschap op buiten het bereik van kinderen. Laat mensen het apparaat niet gebruiken als ze er niet mee vertrouwd zijn of de instructies niet hebben gelezen. Elektrische gereedschappen zijn gevaarlijk wanneer ze worden gebruikt door onervaren personen.
- Behandel het apparaat met zorg. Controleer of bewegende delen correct werken en niet klemmen, en of er onderdelen zijn gebroken of beschadigd, zodat de functie van het apparaat wordt beïnvloed. Laat beschadigde onderdelen vervangen voordat u het apparaat gebruikt. Veel ongelukken worden veroorzaakt door slecht onderhouden elektrisch gereedschap.
- Houd snijgereedschappen scherp en schoon. Goed onderhouden snijgereedschappen met scherpe snijkanten werken soepeler en zijn gemakkelijker te bedienen.
- Gebruik het elektrisch gereedschap, accessoires, inserts, enz. in overeenstemming met deze instructies en op de wijze die voorzien is voor het betreffende apparaattype. Houd rekening met de arbeidsomstandigheden en de uit te voeren werkzaamheden. Het gebruik van elektrische gereedschappen voor andere dan de beoogde doeleinden kan leiden tot gevaarlijke situaties.

Waarschuwing! Dit elektrisch apparaat genereert een elektromagnetisch veld als het is ingeschakeld. Dit veld kan onder bepaalde omstandigheden interfereren met actieve of passieve medische implantaten. Om het risico op ernstig of dodelijk letsel te beperken, raden we personen met medische implantaten aan om hun arts en de fabrikant van het medische implantaat te raadplegen voordat de machine wordt gebruikt.

Onderhoud en service

- Reparaties mogen alleen worden uitgevoerd door erkende reparateurs met behulp van de originele onderdelen. Zodoende is het apparaat na de reparatie wederom veilig.
- Beschadigde kabels moeten vervangen worden door onze klantenservice.
- Als een stekker beschadigd is, moet deze door onze klantenservice worden vervangen door een speciale, vervangende stekker. Als het netsnoer van dit apparaat beschadigd is, moet deze worden vervangen door een speciale kabel, die verkrijgbaar is bij de fabrikant of de klantenservice. Vervanging van de aansluitkabel mag uitsluitend door onze klantenservice of door een erkende reparateur worden uitgevoerd.

Extra veiligheidsvoorschriften voor elektrisch aangedreven mixers

- Gebruik de bij het apparaat geleverde extra handgrepen. Verlies van controle kan persoonlijk letsel veroorzaken.
- Houd het toestel vast door middel van de geïsoleerde handgrepen wanneer u werkt op plaatsen waar het gereedschap de verborgen bedrading of zijn eigen snoer kan raken. Het contact met een onder spanning staand snoer kan metalen onderdelen van het apparaat onder stroom zetten en leiden tot een elektrische schok.
- Bevestig altijd het mengelement goed en veilig op de aandrijfas en verwijder de stelsleutel voordat u het apparaat in gebruik neemt.
- Explosieve of brandbare stoffen mogen in geen geval worden gemengd.
- Draag bij het mengen altijd geschikte persoonlijke beschermingsmiddelen, zoals een veiligheidsbril, gehoorbescherming, handschoenen en een gasmasker.
- Gebruik dit apparaat niet voor de bereiding van voedsel, omdat het niet op een zodanige wijze kan worden schoongemaakt dat het voldoet aan de relevante hygiënische voorschriften.

Bediening van het apparaat

- 1) Draai de mengstaaf (1) met de klok mee in het mengelement (2). (Fig.2)
- 2) Schroef vervolgens de samengestelde mengstaaf in de aandrijfas (3). (Fig.3).

GEVAAR!

Gebruik uitsluitend een mengstaaf die geschikt en ontworpen is voor het te mengen materiaal. Een verkeerde mengstaaf kan door overbelasting het apparaat beschadigen en een ongeval veroorzaken!

Om deze te verwijderen, dient de mengstaaf tegen de klok uit de aandrijfas gedraaid te worden. De stang kan erg vast zitten in deze opening. In dat geval moet de opening worden vastgezet met een sleutel om mee-draaien te voorkomen. (Fig.4)

Inschakelen - Uitschakelen

Inschakelen (Fig.1)

Druk de beveiliging van de Aan-/ Uitschakelaar (5) in, en houd deze ingedrukt; nu kunt u de aan-/uitschakelaar (4) indrukken om de handmixer te starten. Zodra het apparaat werkt kunt u de beveiliging van de Aan-/ Uitschakelaar (5) loslaten.

Uitschakelen (Fig.1)

Laat de Aan-/Uitschakelaar (4) los. De beveiliging van de Aan-/Uitschakelaar (5) schakelt zichzelf hiermee automatisch uit.

Snelheidsregelaar (Fig.5)

Met de snelheidsregelaar (6) kan het toerental van het apparaat traploos worden ingesteld. De aard van het te vermengen materiaal bepaalt welke snelheid vereist is. De respectieve optimale snelheid wordt het best geleerd in de praktijk.

Reiniging en onderhoud

LET OP!

Voor iedere handeling die aan het apparaat verricht wordt, dient de stekker uit het stopcontact getrokken te worden.

Reiniging

- Houd de ventilatieopeningen van de machine schoon om oververhitting te voorkomen.
- Reinig het machinehuis regelmatig met een zachte doek, bij voorkeur na elk gebruik.
- Houd de ventilatieopeningen vrij van stof en vuil.
- Als het vuil niet weggaat, gebruik dan een bevochtigde doek met zeep.

LET OP!

Gebruik nooit oplosmiddelen zoals benzine, alcohol, ammoniak, enz. Deze oplosmiddelen kunnen de kunststof onderdelen beschadigen.

Service-informatie

U moet er rekening mee houden dat bij dit product de volgende delen onderhevig zijn aan een slijtage door gebruik of een natuurlijke slijtage, resp. dat de volgende delen nodig zijn als verbruiksmaterialen.

Slijtstukken*: Koolborstels, mengstang

* niet verplicht bij de leveringsomvang begrepen!

Technische gegevens

Nominale spanning	220-240 V~ 50Hz
Stroomverbruik	1200 Watt
Toerental	0-700 min ⁻¹
Gewicht	4,8 kg
Roeropname	M14

Geluidsemissie

Geluidsemissiewaarden zoals gemeten volgens de relevante normen.

Geluidsdrukniveau L _{pA}	89 dB(A)
Variabel K	3 dB(A)
Geluidsvermogensniveau L _{WA}	100 dB(A)
Variabel K	3 dB(A)
Trillingsemissiewaarde a _h	5,67 m/s ²
Variabel K	1,5 m/s ²

- De opgegeven trillingsemissiewaarde is gemeten door middel van een gestandaardiseerde testprocedure en kan worden gebruikt om één elektrisch gereedschap te vergelijken met een ander;
- De opgegeven trillingsemissiewaarde kan ook gebruikt worden in een voorlopige beoordeling van de blootstelling.
- De trillingsemissiewaarde kan tijdens het daadwerkelijke gebruik van de machine afwijken van de opgegeven waarde, afhankelijk van de manier waarop het gereedschap wordt gebruikt;
- Probeerde blootstelling aan trillingen zo laag mogelijk te houden. Een voorbeeldige actie om de blootstelling aan trillingen te verminderen is het dragen van handschoenen tijdens het gebruik van het gereedschap en de beperking van de arbeidstijd. Hierbij zijn alle aandelen van de bedrijfscyclus te beschouwen (bijvoorbeeld de tijd gedurende welke de schakelaar is uitgeschakeld en die gedurende welke deze weliswaar ingeschakeld is, maar onbelast draait).

Opslag

- De gehele machine en de accessoires moeten grondig worden gereinigd.
- De machine dient altijd opgeslagen te worden buiten het bereik van kinderen, in stabiele positie, op een droge en veilige plaats waar extreem hoge of extreem lage temperaturen niet kunnen voorkomen.
- Bescherm de opgeslagen machine tegen direct zonlicht, indien mogelijk in een donkere ruimte.
- De machine niet opbergen in zakken of dekzeilen van nylon of plastic, omdat hier vochtophoping kan plaatsvinden.

Förklaring av symbolerna på instrumentet

		<p>Läs och beakta bruksanvisningen och säkerhetsupplysningarna före idrifttagande!</p>
		<p>Bär skyddsglasögon!</p>
		<p>Bär hörselskydd!</p>
		<p>Bär andningsskydd vid dammbildning!</p>
		<p>Skyddsklass II</p>

Initiering

TILLVERKARE:

scheppach

Fabrikation von Holzbearbeitungsmaschinen GmbH
Günzburger Straße 69
D-89335 Ichenhausen

KÄRA KUND,

Vi önskar dig mycket glädje och framgång i arbetet med din nya apparat.

OBS:

Apparatens tillverkare är enligt gällande produktansvarslag inte ansvarig för skador orsakade av denna apparat eller som uppkommit genom dess användning:

- felaktig hantering,
- Underlåtelse att följa bruksanvisningen,
- Reparationer av andra, obehöriga fackmän,
- Montering och utbyte av reservdelar som inte är originaldelar, felaktig användning (för icke-avsett ändamål),
- Fel i elsystemet på grund av bristande efterlevnad av elektriska föreskrifter och VDEbestämmelserna 0100, DIN 57113/VDE0113.

Vi rekommenderar att:

Du läser igenom hela bruksanvisningen innan montering och användning. denna bruksanvisning bör underlätta för dig, att lära känna din maskin och dess avsedda användningsområden. Bruksanvisningen innehåller viktig information om hur du arbetar säkert, korrekt och professionellt med maskinen och hur du undviker risker, sparar reparationskostnader, minskar stilleståndstider och

förbättrar tillförlitligheten och livslängden för maskinen. Förutom säkerhetsbestämmelserna i denna bruksanvisning, måste du följa dina landsspecifika föreskrifter som gäller för användningen av maskinen.

Förvara bruksanvisningen vid maskinen i en plastficka skyddad från smuts och fukt. Den måste läsas av varje användare innan arbetet påbörjas och noggrant iaktas. På maskinen får endast de personer arbeta som utbildats i användningen av maskinen och informerats om dess sammanhängande risker. Den minsta åldersgränsen måste iaktas.

Användningsområde

Handblandaren används för att blanda och röra följande material:

- Tunnflytande blandningar som färger, lack eller gips.
- Mer tjockflytande blandningar som klister, tapetklister, spackel eller murbruk.

Uppackning

- Öppna förpackningen och tag försiktigt ut maskinen:
- Avlägsna förpackningsmaterialet samt förpacknings- och transportsäkringar (om de finns).
- Kontrollera att leveransen är komplett.

- Kontrollera att apparaten och tillbehören är oskadade.
- Bevara förpackningen om möjligt tills garantin gått ut.

Beskrivning av delarna (bild 1)

1. Blandningsstav (adapter)
2. Blandningsstav (med blandningselement)
3. Rotationsaxel
4. På- / Av-reglage
5. Säkerhetsreglage för På- / Av-reglage
6. Hastighetsreglering
7. Handtag
8. Motor

Allmänna säkerhetsföreskrifter

OBS!

Samtliga anvisningar måste läsas. Om nedanstående anvisningar inte följs kan detta orsaka elchock, brand och/eller svåra skador.

Förvara alla säkerhets- och bruksanvisningar för framtida bruk.

Begreppet „Elektriskt verktyg“ som används i säkerhetsanvisningarna innebär ett nätdrivet elektriskt verktyg (med nätkabel) eller ett batteridrivet elektriskt verktyg (utan kabel).

Arbetsplats

- Håll din arbetsplats ren och städad. Oordning och icke belysta arbetsutrymmen kan leda till olyckor.
- Använd inte maskinen i omgivningar med explosionsrisk eller i närheten av brännbara vätskor, gaser eller damm. Elektriska verktyg bildar gnistor som kan antända damm eller ångor.
- Håll barn och andra personer borta under användningen av det elektriska verktyget. Om uppmärksamheten avleds kan det hända att du förlorar kontrollen över maskinen.

Elektrisk säkerhet

- Maskinens stickkontakt måste passa i eluttaget. Stickkontakten får inte ändras på något sätt. Använd ingen adapter tillsammans med skyddsjordade maskiner. Oförändrade stickkontakter och passande eluttag minskar risken för elchock.
- Undvik kroppskontakt med jordade ytor som till exempel på rör, värmeelement, spisar och kylskåp. Risken för elchock är högre om din kropp är jordad.
- Håll maskinen borta från regn eller fukt. Om vatten tränger in i ett elektriskt verktyg ökar detta risken för elchock.
- Använd kabeln endast för sitt avsedda ändamål, inte för att bära eller hänga upp maskinen eller för att dra stickkontakten ur eluttaget. Håll elkabeln borta från värme, olja, skarpa kanter eller rörliga maskindelar. Skadade eller intrasslade kablar höjer risken för elchock.

- Använd endast förlängningskablar som är avsedda för utomhusbruk om du använder ett elektriskt verktyg utomhus. Användning av en förlängningskabel som är avsedd för utomhusbruk minskar risken för elchock.
- Om det inte kan undvikas att maskinen används i fuktig miljö måste en elfelsbrytare användas. Anslutning av en elfelsbrytare minskar risken för elchock. Kontrollera alltid att närspanningen motsvarar den spänning som anges på det elektriska verktygets typskylt.

Personssäkerhet

- Var uppmärksam. Arbeta koncentrerat och förståndigt när du använder ett elektriskt verktyg. Använd inte maskinen om du är trött eller under inflytande av droger, alkohol eller mediciner. Ett ögonblicks koncentrationslöshet vid användning av maskinen kan leda till allvarliga skador.
- Bär personlig skyddsutrustning och alltid skyddsglasögon. Att ha på sig skyddsutrustning, t. ex. gasmask, halkfria skor, hjälm eller hörselskydd, vartefter sort och användning av det elektriska verktyget, minskar risken för personskador.
- Undvik att maskinen startas oavsiktligt. Försäkra dig om att det elektriska verktyget är avstängt innan du ansluter det till elförsörjningen eller batteriet, eller innan du lyfter eller bär det. Om du har fingret på reglaget när du bär maskinen eller ansluter det till strömmen i påslaget tillstånd, kan detta leda till olyckor.
- Avlägsna justeringsverktyg och skruvnycklar innan du startar verktyget. Om ett verktyg eller en skruvnyckel befinner sig i maskinens rörliga del kan detta leda till personskador. Överskatta inte dig själv. Stå stadigt och håll balansen. Därigenom kan du kontrollera maskinen bättre i oväntade situationer.
- Bär lämplig klädsel. Bär inga löst sittande kläder eller smycken. Håll hår, kläder och handskar borta från rörliga delar. Löst sittande klädsel, smycken eller långt hår kan fastna i rörliga delar.
- Se till att anordningar för dammsugning och uppfångning av damm är ordentligt anslutna och används på rätt sätt om sådana kan monteras. Om sådana anordningar används minskar detta de risker som damm medför.

Noggrann hantering och användning av elektriska verktyg

- Överbelasta inte maskinen. Använd det elektriska verktyg som din arbetsuppgift är avsedd för. Med passande elektriska verktyg kan du arbeta bättre och säkrare inom önskat prestationsområde.
- Använd inte ett elektriskt verktyg om reglaget är skadat. Ett elektriskt verktyg som man inte längre kan slå av och på är farligt och måste repareras.
- Dra kontakten ur eluttaget och/ eller avlägsna batteriet, innan du utför justeringar på maskinen, byter tillbehör eller lägger ifrån dig maskinen. Dessa försiktighetsåtgärder minskar risken för att maskinen startas oavsiktligt.

- Förvara elektriska verktyg utom räckhåll för barn, när de inte används. Låt inte personer använda maskinen, om de inte vet hur man ska hantera den eller om de inte har läst dessa anvisningar. Elektriska verktyg är farliga om de används av oerfarna personer.
- Sköt om maskinen noggrant. Kontrollera att rörliga maskindelar fungerar utan problem och inte sitter fast, att inga delar är trasiga eller skadade på ett sätt som påverkar maskinens funktion. Lämna in skadade delar på reparation innan du använder maskinen. Många olyckor har förorsakats av dåligt skötta elektriska verktyg.
- Håll skärverktyg skarpa och rena. Noggrant skötta skärverktyg med skarpa klingor fastnar mer sällan och är lättare att hantera.
- Använd elektriska verktyg, tillbehör, insatser osv. enligt dessa anvisningar och på det sätt som föreskrivs för den specifika maskinen. Ta härvid hänsyn till arbetsomständigheterna och den uppgift som ska utföras. Användning av elektriska verktyg för andra ändamål än de som avsetts kan leda till farliga situationer.

Varning! Detta el-verktyg skapar ett elektromagnetiskt fält under drift. Detta fält kan påverka aktiva eller passiva medicinska implantat under vissa omständigheter. För att förminska risken för allvarliga eller dödliga skador, rekommenderar vi att personer med medicinska implantat rådfrågar sina läkare och tillverkaren av det medicinska implantatet, innan de manövrerar el-verktyget.

Underhåll och service

- Reparationer får endast utföras av en auktoriserad verkstad som använder reservdelar i original. På så sätt är maskinen säker även efter reparation.
- Skadade kablar måste ersättas av vår kundservice.
- Om en nätkontakt är skadad måste den bytas ut av vår kundtjänst mot en särskild reservkontakt. Om maskinens nätkabel skadas måste den ersättas av en särskild anslutningskabel. Denna kabel kan beställas hos tillverkaren eller kundtjänsten. Byte av anslutningskablar får endast utföras av vår kundtjänst eller av auktoriserad verkstad

Ytterligare säkerhetsanvisningar för elektriskt drivna blandningsmaskiner

- Använd de extrahandtag som levererats med maskinen. Om du förlorar kontrollen över maskinen kan detta leda till personskador.
- Håll maskinen vid de isolerade grepp ytorna när du utför arbeten där verktyget kan stöta på dolda elledningar eller den egna elkabeln. Kontakt med en spänningsförande elledning kan leda till att metalldelar på maskinen blir strömförande och därmed till elchock.
- Fäst alltid blandningsenheten ordentligt och säkert vid rotationsaxeln, och var noga med att ta bort justeringsnyckeln innan maskinen tas i drift.
- Explosiva eller brännbara substanser får inte under några omständigheter blandas.

- Bär alltid lämpliga skyddsanordningar vid blandning, till exempel skyddsglasögon, hörselskydd, stadiga handskar och gasmask.
- Använd inte maskinen för tillredning av livsmedel, eftersom denna inte kan göras ren på ett sätt som motsvarar relevanta hygienbestämmelser.

Hantering av maskinen

- 1) Vrid blandningsstaven (1) medsols in i blandningselementet (2). (bild 2)
- 2) Skruva sedan i den sammansatta blandningsstaven i rotationsaxeln (3). (bild 3).

WARNING!

Använd bara blandningsstavar som är lämpliga och avsedda för det material som ska blandas. En felaktig blandningsstav kan orsaka olyckor genom överbelastning av maskinen!

Vrid blandningsstaven motsols ur rotationsaxeln för att ta bort den. Det kan hända att staven sitter hårt fast. I så fall måste fixeringspunkten säkras med en nyckel så att den inte vrids med. (bild 4)

Slå på och stänga av maskinen

Slå på maskinen (bild 1)

Tryck på säkerhetsreglaget för På- I Av-reglaget (5) och håll det nedtryckt; nu kan du trycka på På- I Av-reglaget (4) och starta handblandaren. Så snart maskinen är igång kan du släppa säkerhetsreglaget för På- I Av-reglaget (5).

Stänga av maskinen (bild 1)

Släpp På- I Av-reglaget (4). Säkerhetsreglaget för På- I Av-reglaget (5) stängs av automatiskt.

Hastighetsreglering (bild 5)

Med hastighetsregleringen (6) kan maskinens varvtal justeras stegvis. Vilken sorts material som blandas avgör vilken hastighet som krävs. Vilken hastighet som är bäst för olika material lär du dig av erfarenhet.

Rengöring och underhåll

OBS!

Dra kontakten ur eluttaget innan rengöring och underhåll.

Rengöring

- Håll maskinens ventilationshål rena för att undvika överhettning.
- Rengör maskinen regelbundet med en mjuk trasa, helst efter varje användning.
- Håll ventilationshålen fria från damm och smuts.
- Fukta trasan med såpvatten om smutsen inte går bort.

OBS!

Använd aldrig lösningsmedel som till exempel bensin, ammoniak osv. Dessa lösningsmedel kan skada maskinens plastdelar.

Serviceinformation

Kom ihåg att följande delar i denna produkt är utsatta för ett bruksmässigt och naturligt slitage samt att följande delar krävs som förbrukningsmaterial.

Slitagedelar*: kolborstar, blandningsstång

* ingår inte tvunget i leveransomfattningen!

Tekniska data

Märkspänning	220-240 V~ 50Hz
Strömförbrukning	1200 Watt
Varvtal	0-700 min⁻¹
Vikt	4,8 kg
Blandkapacitet	M14

Ljudnivå

Bullervärdena har mätts enligt motsvarande normer.





Ljudtrycksnivå L_{pA}	89 dB(A)
Osäkerhet K	3 dB(A)
Ljudeffektsnivå L_{wA}	100 dB(A)
Osäkerhet K	3 dB(A)
Vibration a_h	5,67 m/s²
Osäkerhet K	1,5 m/s²

- Angivet vibrationsemissionsvärde har mätts enligt standardiserade testmetoder och kan användas som jämförelse mellan olika elektriska verktyg;
- Angivet vibrationsemissionsvärde kan även användas som inledande uppskattning av emissionen.
- Vibrationsemissionsvärdet kan vid verklig användning av det elektriska verktyget avvika från det angivna värdet, beroende på hur elektriska verktyget används.
- Försök hålla vibrationsbelastningen så låg som möjligt. Åtgärder för minskning av vibrationsbelastningen är till exempel att bära handskar vid användning av verktyget samt att begränsa arbetstiden. Ta hänsyn till alla delar av driftcykeln (till exempel den tid det elektriska verktyget är avstängt och den tid verktyget är påslaget och kör utan belastning).

Lagring

- Hela maskinen samt tillbehör måste rengöras noggrant.
- Lagra maskinen utom räckhåll för barn. Placera maskinen stadigt på en torr och säker plats, där varken extremt höga eller extremt låga temperaturer förekommer.
- Skydda den lagrade maskinen mot solljus, om möjligt i mörklagd miljö.
- Vira inte in maskinen i påsar eller stycken av nylon eller plast, eftersom det i dem kan bildas fukt.

Obrazložitev simbolov na napravi

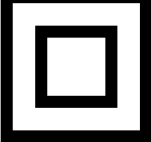
	<p>(SI)</p>	<p>Pred zagonom preberite navodila za uporabo in varnostne napotke ter jih upoštevajte!</p>
	<p>(SI)</p>	<p>Nosite zaščitna očala!</p>
	<p>(SI)</p>	<p>Nosite zaščito sluha!</p>
	<p>(SI)</p>	<p>Pri prašenju nosite zaščito dihal!</p>
	<p>(SI)</p>	<p>razred zaščite II</p>

Uvod

PROIZVAJALEC:

scheppach

Fabrikation von Holzbearbeitungsmaschinen GmbH
Günzburger Straße 69
D-89335 Ichenhausen

SPOŠTOVANI KUPEC,

želimo vam veliko veselja in uspeha pri delu z vašim novim strojem.

OB VESTILO :

V skladu z veljavnim zakonom o varnosti izdelkov proizvajalec te naprave ni odgovoren za poškodbe nastale na napravi ali z uporabo te naprave zaradi:

- neprimerne uporabe,
- neupoštevanja navodil za uporabo,
- popravila s strani nepooblaščenih neusposobljenih oseb,
- vgradnje in zamenjave neoriginalnih rezervnih delov,
- neprimerne uporabe,
- napak na električnem sistemu, nastalih zaradi neupoštevanja električne specifikacije za napravo in pravil VDE 0100, DIN 57113/ VDE 0113.

PRIPORO ČILA:

Pred sestavo in uporabo stroja preberite celotna navodila za uporabo.

Navodila so namenjena vašemu lažjemu spoznavanju s strojem, njegovo pravilno rabo ter načini uporabe. Priročnik za uporabo vsebuje pomembna navodila o tem kako varno, ustrezno in ekonomično delati z vašim strojem, kako se izogniti nevarnosti, prihraniti stroške in skrajšati čas popravila ter izboljšati zanesljivost in podaljšati življenjsko dobo vašega stroja.

Poleg navodil za varno delovanje naštetih v tem priročniku, morate vedno upoštevati vse predpise za varno delo, ki veljajo v vaši državi.

Navodila za uporabo hranite v bližini stroja. Hranite jih v prozorni plastični mapi in jih s tem zaščitite pred vlago in umazanijo. Z navodili mora biti seznanjen vsak posameznik pred pričetkom dela s strojem. Stroj lahko uporabljajo le osebe, ki so bile usposobljene za njegovo uporabo in so seznanjene z nevarnostmi povezanimi z uporabo stroja. Upoštevati je potrebno minimalno starostno mejo za delo s strojem.

Poleg tukaj navedenih varnostnih navodil in posebnih predpisov, ki veljajo v vaši državi, je potrebno pri delu s strojem upoštevati še splošno uveljavljena tehnična pravila za rokovanje z napravami za obdelovanje lesa. Ne prevzemamo nikakršne odgovornosti za nezgode in poškodbe, nastale zaradi neupoštevanja teh navodil in varnostnih napotkov.

Načini uporabe

Vaša elektronski mešalnik je namenjen mešanju sledečih sestavin:

- Redkih tekočih sestavin za mešanje, kot so barve, laki ali ometi.
- Gostih tekočih materialov za mešanje, kot so lepila, paste, polnila ali malta.

Obseg dobave

- Odprite embalažo in previdno vzemite napravo iz embalaže.
- Odstranite embalažni material in embalažne in transportne varovalne priprave (če obstajajo).
- Preverite, če je obseg dobave popoln.
- Preverite morebitne poškodbe naprave in delov pribora, do katerih bi lahko prišlo med transportom.
- Po možnosti shranite embalažo do poteka garancijskega roka.

Opis delov (sl. 1)

1. Mešalna lopatica (adapter)
2. Mešalna lopatica (vključuje mešalni element)
3. Pogonska gred
4. Stikalo
5. Varovalka za vklop / izklop
6. Regulator hitrosti
7. Ročaji
8. Motor

Splošni varnostni standardi

POZOR!

Prosimo, preberite celotna navodila. Neupoštevanje priloženih navodil lahko povzroči električni udar, požar in/ali hude telesne poškodbe.

Hranite vse varnostne napotke in navodila za uporabo tudi za nadaljni čas uporabe.

V the navodilih se pojem „električno orodje“ nanaša na vsa električna orodja, ki so na električni pogon (z napajalnim kablom) in električna orodja, ki so gnana iz baterij oz akumulatorska orodja (brez omrežnega kabla).

Delovno mesto

- Vaš delovni prostor naj bo vedno čist in urejen. Nered in neosvetljena delovna površina predstavljajo tveganje za nesrečo.
- Orodja ne uporabljate v atmosferi, kjer je možnost eksplozije (plini ali prah). Električno orodje ustvarja iskre, ki lahko povzročijo vžig prahu ali plinskih delcev.
- Ne dovolite otrokom in nepooblaščenim osebam dostop do orodja med njegovim delovanjem. Odvržanje vaše pozornosti je prav tako lahko razlog za izgubo nadzora nad orodjem.

Električna varnost

- Vtič mora ustrezati vtičnici. Ne spreminjajte vtiča na kakršen koli način. Ne uporabljajte adapterjev vtiča z ozemljitvijo na drugem stroju. Originalni oziroma nespremenjeni vtič ter ustrezne vtičnice zmanjšujejo tveganje električnega udara.
- Preprečite telesni stik z ozemljenimi površinami, kot so cevi, grelci, štedilniki in hladilniki. Če je vaše telo ozemljeno, se poveča nevarnost za električni udar.
- Ne izpostavljajte električnega orodja dežju ali mokroti. Voda, ki vstopi v električno orodje, povečuje tveganje za električni udar.
- Ne zlorablajte kabla, ne uporabljajte kabla za prevoz ali obešanje električnega orodja in ga ne izvlecite iz električnega napajanja na silo. Napajalni kabel hranite proč od vročine, stika z olji, ne izpostavljajte ga ostrim robovom in premikajočim delom električnega orodja. Poškodovani ali zavozlani električni kabli povečajo tveganje električnega udara.
- Pri delovanju električnega orodja na prostem, uporabljajte le podaljške, ki so primerni za uporabo na prostem. Uporaba podaljška, ki je prilagojen za delo na prostem, zmanjšuje tveganje električnega udara.
- Če se delu z električnim orodjem v vlažnem okolju ni mogoče izogniti, uporabite varovalko, ki prekine tok v primeru okvarjenega ozemljitvenega voda. Uporaba varovalke okvarjenega ozemljitvenega voda zmanjšuje tveganje električnega udara. Vedno preverite, ali omrežna napetost ustreza napetosti navedeni na tablici orodja

Osebnostna varnost

- Bodite pazljivi. Opazujte, kaj počnete in med uporabo električnega orodja uporabite zdravo pamet. Ne uporabljajte električnega orodja, ko ste utrujeni ali pod vplivom drog, alkohola ali zdravil. Trenutek nepazljivosti pri uporabi orodja ima lahko za posledico hude telesne poškodbe.
- Uporabljajte osebno zaščitno opremo. Vedno nosite zaščitna očala. Varnostna oprema, kot so maske proti prahu, nedrseči zaščitni čevlji, čelado ali zaščita za sluh, odvisno od vrste in uporabe električnega orodja, zmanjšuje nevarnost poškodb.
- Izogibajte se nenamernemu zagonu. Prepričajte se, da je električno orodje izklopljeno, preden ga priključite na oskrbo z električno energijo in/ali baterije, pred dviganjem ali nošenjem. Prenašanje električnega orodja s prstom na stikalom ali vključenim napajanjem, s vključenim stikalom kar kliče po nesreči.
- Pred vklopom orodja odstranite vsa orodja ali ključke. Orodje ali ključ, ki ga pustite na vrtečem delu orodja lahko povzroči telesne poškodbe. Ne precejnjajte svojih sposobnosti. Vedno poskrbite za varno stojišče in ravnotežje. To vam omogoča boljši nadzor nad električnim orodjem v situacijah, ki jih ni mogoče predvideti.
- Nosite ustrezno obleko. Ne nosite ohlapnih oblačil ali nakita. Lase, oblačilo in rokavice držite proč od gibljivih delov. Ohlapna oblačila, nakit ali dolgi lasje se lahko ujamejo v premične dele.

- Če so nameščene enote za odsesavanje in zbiranje prahu, poskrbite, da se te pravilno in dobro priključene. Uporaba teh naprav zmanjšuje nevarnosti, ki so povezane s prahom.

Uporaba električnega orodja in nega

- Ne preobremenjujte naprave. Svoje električno orodje uporabljajte v skladu s pravili. Z ustreznim električnim orodjem boste dotično delo bolj in varneje opravili če boste upoštevali za to določeno stopnjo moči.
- Ne uporabljajte električnega orodja, če ima pokvarjeno stikalo. Električno orodje, ki ga ni mogoče vklopiti ali izklopiti s stikalom, je nevarno in ga je potrebno popraviti.
- Izključite napajalni kabel iz vtičnice in/ali odstranite baterijo pred kakršnimi koli prilaganji orodja, menjavanjem nastavkov ali odlaganjem orodja. Takšni preventivni varnostni ukrepi preprečijo naključni zagon orodja.
- Orodje vedno shranjujte izven dosega otrok. Ne dovolite, da osebe, ki niso seznanjene z orodjem ali temi navodili uporabljajo orodje. Električna orodja so nevarna, če jih uporabljajo neizkušene osebe.
- Hranite električno orodje v brezhibnem stanju. Preverite, da se gibljivi deli gladko premikajo in se ne zatikajo, če so deli zlomljeni ali kakorkoli poškodovani le to lahko vpliva na delovanje električnega orodja. Če je orodje pokvarjeno, morate električno orodje popraviti pred njegovo ponovno uporabo. Številne nesreče so povezane s slabim vzdrževanjem električnega orodja.
- Rezalna deli naj bodo ostri in čisti. Skrbno negovani rezalni deli ter deli z ostrimi rezili bodo lepše opravili delo ter omogočili boljšo vodljivost stroja.
- Električno orodje, pribor, nastavke, itd. uporabljajte v skladu s priloženimi navodili in na predviden način za posamezno vrsto opreme. Upošteвайте delovne pogoje in vrsto dela, ki ga je potrebno opraviti. Uporaba električnega orodja za drugačno uporabo od predvidene, lahko privede do številnih težav.

Opozorilo! To električno orodje med delovanjem ustvarja elektromagnetno polje. To polje lahko v določenih okoliščinah vpliva na aktivne ali pasivne medicinske vsadke. Zaradi zmanjšanja nevarnosti resnih ali smrtnih poškodb, osebam z medicinskimi vsadki priporočamo, da se pred uporabo električnega orodja posvetujejo s svojim zdravnikom ali proizvajalcem medicinskega vsadka.

Vzdrževanje in servis

- Vaše električno orodje servisirajte v zato predvideni kvalificirani delavnici samo z originalnimi nadomestnimi deli. To je zagotovilo, da se po popravilu ohrani kvaliteta ter varnost električnega orodja.
- Poškodovane kable morate zamenjati na lastne stroške.

- Če je napajalni kabel poškodovan, ga je potrebno zamenjati vključno s posebno nadomestno svečko, ki jo ponujajo naše servisne storitve. Če je napajalni kabel orodja poškodovan, ga je treba zamenjati s posebnim kablom, ki je na voljo pri proizvajalcu ali specializiranih trgovinah. Zamenjavo priključnega kabla morajo opraviti naše servisne storitve ali kvalificirana delavnica.

Dodatna varnostna navodila za električne mešalnike

- Uporabite pomožne ročaje, ki so priloženi k orodju. Izguba nadzora nad orodjem lahko povzroči telesne poškodbe.
- Orodje primite za izolirane prijemalne površine, ko opravljate dela, kjer lahko orodje pride v stik s skrito napeljavo ali lastnim kablom. Stik s kablom pod napetostjo lahko povzroči napajanje na kovinskih delih orodja, kar predstavlja nevarnost električnega udara.
- Vedno pravilno in varno pritrdite mešalni element na pogonsko gred; vedno odstranite orodje za nastavitve pred uporabo orodja.
- Pod nobenim pogojem ne smete mešati eksplozivnih ali vnetljivih snovi.
- Pri mešanju nosite vedno nosite ustrezno osebno zaščitno opremo kot so zaščitna očala, zaščita za sluh, odporne rokavice in respirator.
- Ne uporabite tega orodja za pripravo hrane, saj ga ni mogoče očistiti tako, da bi bilo v skladu z ustreznimi higienskimi predpisi.

Upravljanje električnega orodja

- 1) Vstavite mešalno lopatico (1) v smeri urinega kazalca v mešalni element (2). (Slika 2)
- 2) Natakните sestavljeno mešalno lopatico na pogonsko gred (3). (Slika 3)

NEVARNOST!

Uporabljajte le mešalne lopatice, ki je namenjene in primerne za material, ki ga mešate. Napačna mešalna lopatica lahko preobremeni električno orodje, ki se tako poškoduje in lahko povzroči nesrečo!

Odstranite mešalno lopatico iz pogonske gredi z vrtenjem v nasprotni smeri urinega kazalca. Lopatica se lahko zatakne v držalo. V tem primeru morate držalo prijeto s ključem pred vrtenjem lopatice. (Slika 4)

Vklop in izklop

Vklop (sl. 1)

Pritisnite in držite varovalko (5) za VKLOP/IZKLOP; sedaj lahko pritisnete stikalo VKLOP/IZKLOP (4), da zaženete ročni mešalnik. Ko orodje deluje pravilno, lahko spustite stikalo za VKLOP/IZKLOP, da izklopite rele varovalke (5).

Izklop (sl. 1)

Sprostite stikalo za VKLOP/IZKLOP (4). Prekinjalo stikala VKLOP/IZKLOP (5) se izklopi samodejno.

Regulator hitrosti (sl. 5)

Z regulatorjem hitrosti (6), lahko postopoma prilagodite hitrost električnega orodja. Vrsta materiala, ki jo mešate določa potrebno stopnjo hitrosti. S prakso se boste naučili izbrati optimalno hitrost za določen material.

Čiščenje in vzdrževanje

POZOR!

Pred kakršnimi koli deli na električnem orodju odklopite napajalni vtič iz napajanja.

Čiščenje

- Ohranite zračnike stroja čiste, da preprečite pregrevanje.
- Redno čistite ohišje naprave z mehko krpo, najbolje po vsaki uporabi.
- Ohranite zračnike stroja brez prahu in umazanije.
- Če umazanije ni mogoče enostavno odstraniti, uporabite krpo, ki jo navlažite z milnico.

POZOR!

Ne uporabljajte topil, kot so benzen, alkohol, raztopine amonijaka itd. Ta topila lahko poškodujejo plastične dele.

Servisne informacije

Upoštevajte, da so nekateri deli tega izdelka izpostavljeni naravni obrabi zaradi uporabe oz. da so nekateri deli potrošni material.

Obrabni deli*: Karbonska krtača, mešalna palica

* ni nujno, da je v obsegu dobave!

Tehnični podatki

Nominalna napetost	220-240 V~ 50Hz
Poraba	1200 Watt
Hitrost	0-700 min ⁻¹
Teža	4,8 kg
Držalo mešalnika	M14

Zvočne emisije

Vrednosti zvočnih emisij so izračunane v skladu z relevantnimi standardi.

Nivo zvočnega tlaka L_{pA}	89 dB(A)
Negotovost K	3 dB(A)
Nivo zvočnega tlaka L_{wA}	100 dB(A)
Negotovost K	3 dB(A)
Vibracije a_h	5,67 m/s ²
Negotovost K	1,5 m/s ²

- Navedene vrednosti emisije vibracij je bila izmerjena z uporabo standardiziranega preskusnega postopka in se lahko uporablja za primerjavo električnih orodij.
- Navedena vrednost emisije vibracij se lahko uporablja tudi v predhodni oceni izpostavljenosti.
- Odvisno od tega, kako se električno orodje uporablja, se lahko vrednost emisije vibracij razlikujejo od določene vrednosti, pri dejanski uporabi električnega orodja.
- Poskusite ohraniti izpostavljenost vibracijam čim nižje. Ukrepi, ki zmanjšujejo izpostavljenost vibracijam vključujejo, na primer, uporabo rokavic med uporabo orodja in omejevanje delovnega časa. Tukaj je treba upoštevati vse vidike obratovalnega cikla (na primer, čas, ko je orodje izklopljeno, in čas, ko je orodje vklopljeno, vendar deluje brez obremenitve).

Skladiščenje

- Celoten stroj in vse dodatke je treba temeljito očistiti.
- Napravo vedno hranite izven dosega otrok. Namestite ga v varen položaj, na suhem in varnem mestu, kjer se ne pojavljajo izjemno visoke ali zelo nizke temperature.
- Zaščitite skladiščen stroj pred neposrednimi sončnimi žarki; postavite ga v zatemnjen prostor, če je to izvedljivo.
- Ne zavijte stroja v vrečke ali pokrivala iz najlona ali plastike, saj se lahko pojavi vlaga.

Forklaring av symbolene på instrumentet

	<p>(NO)</p>	<p>Før instruksjoner start drifts- og sikkerhets lese og observere!</p>
	<p>(NO)</p>	<p>Bruk vernebriller!</p>
	<p>(NO)</p>	<p>Bruk hørselvern!</p>
	<p>(NO)</p>	<p>Hvis det utvikles støv skal åndedrettsvern!</p>
	<p>(NO)</p>	<p>beskyttelsesklasse II</p>

Innvielse

PRODUSENT:

scheppach

Fabrikation von Holzbearbeitungsmaschinen GmbH
Günzburger Straße 69
D-89335 Ichenhausen

KJÆRE KUNDE,

Vi ønsker deg mye glede og suksess i arbeidet med det nye apparatet.

MERK:

I henhold til gjeldende produktansvarlover er produsenten av dette apparatet ikke ansvarlig for skader som oppstår på eller i tilknytning til dette apparatet i tilfelle:

- feilaktig håndtering,
- ikke-overholdelse av bruksinstruksjonene,
- reparasjoner av tredjeparts ikke-autoriserte fagarbeidere,
- installering og bytting av uoriginale reservedeler,
- feilaktig bruk, feil i elektrisk system grunnet
- ikke-overholdelse av elektriske spesifikasjoner og bestemmelsene VDE 0100, DIN 57113 / VDE 0113

Anbefalinger :

Les alle bruksinstruksjonene før montering og bruk av apparatet.

Disse bruksinstruksjonene er tiltenkt å gjøre det enklere for deg å bli kjent med apparatet ditt og nyttiggjøre deg dets tiltenkte bruksmuligheter.

Bruksinstruksjonene inneholder viktige merknader om hvordan jobbe sikkert, korrekt og økonomisk med maskinen din, og hvordan unngå farer, spare reparasjonskostnader, redusere dødtid og øke maskinens pålitelighet og levetid.

I tillegg til sikkerhetsbestemmelsene heri må du også overholde gjeldende bestemmelser for ditt land i forhold til bruk av maskinen.

Putt bruksinstruksjonene i en klar plastlomme for å beskytte dem mot skitt og fuktighet, og lagre dem i nærheten av maskinen. Instruksjonene må leses og forstås av hver operatør før arbeide startes. Kun personer som har blitt opplært i bruk av maskinen og har blitt informert om de relaterte farene og risikoene har tillatelse til å bruke maskinen. Påkrevd minimumsalder må overholdes. I tillegg til sikkerhetsmerkene i disse bruksinstruksjonene og spesialbestemmelsene for ditt land, må de generelt anerkjente tekniske reglene for bruk av maskiner for trearbeid overholdes.

Anvendelsesfelt

Din elektroniske mikserenhet har blitt utviklet for å blande og røre følgende materialer:

- Tynt-flytende miksematerialer som maling, lakk eller gips.
- Tykt-flytende miksematerialer som lim, pasta, fyllmasse eller kalk.

Utpakking

- Åpne emballasjen og ta maskinen forsiktig ut.
- Fjern emballasjen samt emballasje- og transportsikringer (hvis slike finnes).
- Kontroller at leveransen er komplett.
- Kontroller at maskinen og tilbehøret er uskadet.
- Ta om mulig vare på emballasjen til garantien går ut.

Beskrivelse av deler (fig. 1)

1. Mikseskovl (adapter)
2. Mikseskovl (inkludert mikseelement)
3. Drivaksel
4. PÅ-/AV-bryter
5. Automatsikring for PÅ-/AV-bryter
6. Hastighetskontroll
7. Håndtak
8. Motor

Generell sikkerhetsstandarder

OBS!

Les alle instruksjonene. Forsømmelse i å følge instruksjonene under kan føre til elektrostøt, brann og/eller alvorlige skader.

Oppbevar sikkerhetsinformasjon og instruksjoner for fremtidig referanse.

I denne sikkerhetsinformasjonen brukes begrepet «elektroverktøy» om strømdrevne verktøy (med strømledning) og batteridrevne verktøy (uten strømledning).

Arbeidsplass

- Hold arbeidsområdet ditt rent og ryddig. Rotete og mørke arbeidsplasser er mer utsatt for ulykker.
- Ikke bruk elektroverktøy i eksplosive atmosfærer, hvor brannfarlige væsker, gasser eller støv finnes. Elektriske verktøy lager gnister som kan antenne støv eller damp.
- Hold barn og andre personer unna når elektroverktøyet brukes. Distraksjoner kan være en årsak til at man mister kontroll over verktøyet.

Elektrisk sikkerhet

- Støpsler for elektroverktøy må passe kontakten. Modifiser aldri støpslet på noen måte. Ikke bruk noen adapterkontakter med jordete enheter. Umodifiserte støpsler og matchende kontakter vil redusere risikoen for elektrisk støt.
- Unngå fysisk kontakt med jordet overflate slik som rør, radiatorer, komfyrer og kjøleskap. Hvis kroppen din er jordet, øker risikoen for elektrisk støt.
- Ikke utsett elektroverktøyet for regn eller våte forhold. Vann som kommer inn i elektroverktøyet vil øke risikoen for elektrisk støt.
- Ikke misbruk ledningen; ikke bruk ledningen til å bære eller henge elektroverktøyet, eller for å dra støpslet ut av kontakten. Hold strømledningen vekk fra varme, olje, skarpe kanter eller de bevegelige delene på elektroverktøyet. Skadd eller sammenfiltret strømledning vil øke risikoen for elektrisk støt.

- Når det elektroverktøyet brukes utendørs, må det kun brukes skjøteledninger som er godkjent for utendørs bruk. Bruk av en skjøteledning som er tilpasset utendørs bruk reduserer risikoen for elektrisk støt.
- Hvis arbeid med elektroverktøyet i et fuktig område ikke kan unngås, må det brukes en jordfeilbryter. Bruk av en jordfeilbryter reduserer risikoen for elektrisk støt. Kontroller alltid at strømspenningen stemmer med spenningen spesifisert på elektroverktøyet merkeplate.

Personsikkerhet

- Vær oppmerksom. Følg med på hva du gjør og bruk sunn fornuft når du bruker elektroverktøy. Ikke bruk elektroverktøy mens du er trøtt eller under påvirkning av stoffer, alkohol eller medikamenter. Et øyeblikks uoppmerksomhet mens man bruker elektroverktøy kan føre til alvorlig personskade.
- Bruk personlig verneutstyr. Bruk alltid vernebriller. Verneutstyr som støvmaske, sklisikre vernesko, hjelm eller hørselvern, avhengig av typen og bruken av elektroverktøyet, vil redusere personskader.
- Unngå utilsiktet oppstart. Sikre at elektroverktøyet er slått av før det kobles til strømforsyningen og/eller batteri, plukkes opp eller bæres. Å bære elektroverktøy med fingeren på bryteren eller sette strøm på verktøy som har strømbryteren på inviterer til ulykker.
- Fjern evt. justeringsverktøy eller nøkkel før elektroverktøyet slås på. En tang eller nøkkel som sitter festet til en roterende del kan føre til personskade. Ikke forstrekk deg. Sørg for godt fotfeste og balanse til enhver tid. Dette gir deg bedre kontroll over elektroverktøyet i uforutsette situasjoner.
- Kle deg korrekt. Ikke bruk løse klær eller smykker. Hold hår, klær og hansker unna bevegelige deler. Løse klær, smykker eller langt hår kan sette seg fast i bevegelige deler.
- Hvis støvuttreks- og oppsamlingsinnretninger er installert, må det påses at disse er tilkoblet og brukes riktig. Bruk av slike enheter reduserer farene i forbindelse med støv.

Bruk og stell av elektroverktøy

- Ikke tving elektroverktøyet. Bruk korrekt elektroverktøy for ditt behov. Riktig elektroverktøy vil gjøre jobben bedre og sikrere i den farten det ble konstruert for.
- Ikke bruk elektroverktøyet hvis det har en defekt bryter. Et elektroverktøy som ikke kan slås på eller av med bryteren er farlig og må repareres.
- Koble kontakten fra strømkilden og/eller fjern batteriet fra verktøyet før det gjøres noen justeringer, byttes tilbehør eller elektroverktøyet lagres. Slike forebyggende sikkerhetstiltak reduserer risikoen for utilsiktet oppstart av verktøyet.
- Lagre elektroverktøy utenfor barns rekkevidde. Ikke tillat at personer som ikke er kjente med verktøyet eller disse instruksjonene å bruke elektroverktøyet. Elektroverktøy er farlige i utrente brukeres hender.

- Hold elektroverktøy i god stand. Kontroller at bevegelige deler fungerer godt og ikke låser seg, hvorvidt deler er ødelagt, eller for annen tilstand som kan påvirke elektroverktøyet drift. Hvis det er skadet må elektroverktøyet repareres før bruk. Mange ulykker er knyttet til dårlig vedlikeholdt elektroverktøy.
- Hold skjæreverktøy skarpe og rene. Godt vedlikeholdte skjæreverktøy med skarpe skjærekanter har mindre sannsynlighet for binding og er enklere å kontrollere.
- Bruk elektroverktøyet, tilbehør, bits, osv., i henhold til disse instruksjonene, og på den tiltenkte måten for den typen utstyr. Ta hensyn til arbeidsforholdene og det arbeidet som skal utføres. Bruk av elektroverktøyet til andre operasjoner enn tiltenkte kan føre til en farlig situasjon.

Advarsel! Dette elektroverktøyet skaper under driften et elektromagnetisk felt. Dette feltet kan ved bestemte omstendigheter påvirke aktive eller passive medisinske implantater. For å redusere faren for alvorlige eller dødelige personskader, anbefaler vi personer med medisinske implantater, å konsultere sin lege og produsenten av det medisinske implantatet, før elektroverktøyet betjenes.

Vedlikehold og service

- Elektroverktøyet ditt skal vedlikeholdes av et kvalifisert verksted som kun bruker originale reservedeler. Dette vil sikre at elektroverktøyet sikkerhet er opprettholdt etter reparasjon.
- Skadde ledninger må byttes ut av vår ettersalgsservice.
- Hvis støpselet er skadet, må det erstattes med et spesielt reservestøpsel av vår ettersalgsservice. Hvis strømledningen er skadet, må den skiftes ut med en spesialledning fra produsenten eller ettersalgsserviceren. Bytting av strømledningen må utføres av vår ettersalgsservice eller av et kvalifisert verksted.

Ytterligere sikkerhetsinstruksjoner for elektrisk drevne mikserenheter

- Bruk ekstrahåndtakene som medfølger verktøyet. Tap av kontroll over verktøyet kan føre til personskade.
- Grip verktøyet på de isolerte gripeoverflatene når det utføres arbeide hvor verktøyet kan komme i kontakt med skjulte ledninger eller sin egen ledning. Kontakt med en strømførende ledning kan føre til at metalldelene i verktøyet blir strømførende, og utgjør en risiko for elektrisk støt.
- Fest alltid mikserelementet korrekt og sikkert på drivakselen, og husk å fjerne justeringsverktøyet for elektroverktøyet tas i bruk.
- Under ingen omstendigheter bør du blande eksplosjonsfarlige eller brannfarlige substanser.
- Ved blanding må du alltid bruke passende personvernustyr som sikkerhetsbriller, hørselsvern, bestandige hansker og en gassmaske.
- Ikke bruk dette verktøyet til å tilberede mat, da det ikke kan rengjøres på en måte som overholder relevant hygieneinstruksjoner.

Bruk av elektroverktøyet

- 1) Skru mikseskovlen paddle (1) med urviseren inn på mikseelementet (2). (Fig. 2)
- 2) Før den monterte mikseskovlen inn på drivakselen (3). (Fig. 3)

FARE!

Bruk kun en mikseskovel som er utviklet og passende for materialet som skal mikses. En feil mikseskovel kan belaste elektroverktøyet slik at verktøyet skades, og føre til ulykker!

Fjern mikseskovlen fra drivakselen ved å dreie den mot urviseren. Skovlen kan sitte godt på festet. I slikt tilfelle må festet sikres med en nøkkel slik at skovlen ikke dreies. (Fig. 4)

Slå på og av

Slå på (Fig. 1)

Trykk og hold strømbryteren (5) for PÅ-/AV-bryteren, du kan nå trykke på PÅ-/AV-bryteren (4) for å starte den håndholdte mikseren. Når verktøyet går som det skal kan du slippe PÅ-/AV-bryteren og slå av strømbryteren (5). (Sentence unclear: Sobald das Gerät arbeitet Gerät den Netzstecker können Sie die Sicherung für den Ein-/Ausschalter (5) loslassen) .

Slå av (fig. 1)

Slipp PÅ-/AV-bryteren (4). Strømbryteren for PÅ-/AV-bryteren (5) slås automatisk av.

Hastighetskontroll (Fig. 5)

Med hastighetkontrollen (6) kan elektroverktøyets hastighet justeres gradvis. Typen materiale som skal mikses avgjør hvilken hastighet som kreves. Erfaring vil lære deg den optimale hastigheten som kreves for de respektive materialer.

Rengjøring og vedlikehold

OBS!

Trekk støpselet ut av kontakten før det startes noe arbeide på elektroverktøyet.

Rengjøring

- Hold luftehullene på maskinen rene for å forhindre overoppheting.
- Rengjør maskinens kappe med en myk klut, fortrinnsvis etter hver bruk.
- Hold luftehullene for støv og skitt.
- Hvis skitten ikke kan fjernes enkelt, bruk en klut fuktet med såpevann.

OBS!

Ikke bruk løsemidler som benzen, alkohol, ammoniakkløsninger, osv. Disse løsemidlene kan skade plastdelene.

Serviceinformasjon

Det bør bemerkes at følge i dette produktet de deler naturlrchen en anvendelse upassende eller Utsatt for slitasje, og følgende deler som Rekvisita.

* Slitasje deler: Kulbørste, blanding stang

* Ikke nødvendigvis inkludert!

Tekniske data

Nominell spenning	220-240 V~ 50Hz
Strømforbruk	1200 Watt
Hastighet	0-700 min ⁻¹
Vekt	4,8 kg
Mikserholdefeste	M14

Lydutslipp

Støyutslippsverider måles i henhold til relevante standarder.

Lydtrykknivå L _{pA}	89 dB(A)
Avvik K	3 dB(A)
Lydeffektnivå L _{WA}	100 dB(A)
Avvik K	3 dB(A)
Vibrasjon a _h	5,67 m/s ²
Avvik K	1,5 m/s ²

- Indikert vibrasjonsutslippsverdi har blitt målt med en standardisert testprosedyre, og kan brukes for å sammenligne et elektroverktøy med et annet;
- Indikert vibrasjonsutslippsverdi kan også brukes i en innledende eksponeringsvurdering.
- Avhengig av elektroverktøyet som brukes, kan vibrasjonsutslippsverdien variere fra den spesifiserte verdien under faktisk bruk av elektroverktøyet;
- Prøv å holde eksponering for vibrasjoner så lave som mulig. Handlinger som reduserer eksponering til vibrasjon inkluderer, for eksempel, bruk av hansker når verktøyet brukes, og begrense arbeidstiden. Her må alle aspekter av driftssyklusen vurderes (for eksempel tidene når verktøyet er slått av, og når verktøyet er slått på, men kjører uten belastning).

Oppbevaring

- Hele maskinen og alt tilbehør må rengjøres grundig.
- Oppbevar alltid maskinen utenfor barns rekkevidde. Plasser i en sikker posisjon på et tørt og trygt sted, hvor ekstremt høye eller ekstremt lave temperaturer kan inntreffe.
- Beskytt den lagrede maskinen mot direkte sollys ved, om mulig, plassere den i et mørkt område.
- Ikke vikle maskinen inn i poser eller deksler av nylon, da det kan oppstå fuktighet.

Útskýring af táknum á hljóðfæri

	<p>IS</p>	<p>Áður byrjun rekstrar- og öryggisleiðbeiningar lesa og fylgjast!</p>
	<p>IS</p>	<p>Notið hlífðargleraugu!</p>
	<p>IS</p>	<p>Wear Heyrnarhlífar!</p>
	<p>IS</p>	<p>Ef ryk mynda klæðast vernd öndunarfæra!</p>
	<p>IS</p>	<p>Verndun bekknum II</p>

Inngangur

FRAMLEIÐANDI:

scheppach

Fabrikation von Holzbearbeitungsmaschinen GmbH
Günzburger Straße 69
D-89335 Ichenhausen

KÆRI VIÐSKIPTAVINUR,

Við óskum þér mikla gleði og velgengni í að vinna með nýja tækinu.

VÍSBENDING:

Samkvæmt viðeigandi lögum um ábyrgð er framleiðandi þessarar hjólsagar ekki ábyrgur fyrir skemmdum sem upp koma eða vegna:

- rangrar meðferðar,
- þess að notkunarleiðbeiningum er ekki fylgt eftir,
- þess að viðgerð er framkvæmd af þriðja aðila og viðgerðarmaður hefur ekki tilskilin leyfi,
- þess að varahlutir sem ekki koma frá framleiðanda hefur verið komið fyrir,
- rangrar notkunar,
- bilanna í rafkerfinu því að rafmagnsupplýsingum hefur ekki verið fylgt né reglugerðum VDE 0100, DIN 57113 / VDE 0113

Ráðleggingar:

Lestu allan texta notkunarleiðbeininganna áður en þú setur vélina saman og byrjar að nota búnaðinn.

Þessar notkunarleiðbeiningar eru ætlaðar til þess að gera það auðveldara fyrir þig að kynna tækinu og nota það í þá vinnu sem það er hannað fyrir.

Notkunarleiðbeiningarnar innihalda mikilvægar upplýsingar um hvernig skal nota vélina fagmannlega og á öruggan og hagsýnan hátt, og hvernig þú getur forðast hættur, sparað viðgerðarkostnað, dregið úr niðritíma og aukið áreiðanleika og endingartíma vélarinnar. Til viðbótar við öryggisreglurnar sem fylgja með, verður þú að fylgja viðeigandi reglum lands þín af því er tekur til notkunar vélarinnar.

Settu notkunarleiðbeiningarnar í glæra plastmöppu til að verja þær fyrir óhreindum og raka, og geymdu þær nálægt vélinni. Það verður að lesa leiðbeiningarnar og þær verður að skoða vel af hverjum stjórnanda áður en vinna hefst. Aðeins þeir einstaklingar sem hlotið hafa þjálfun í notkun á vélinni og hafa verið upplýstir um þær margvíslegu hættur sem fylgir því að vinna við vélina, mega vinna við vélina. Það verður að fara eftir kröfum um lágmarks aldur.

Til viðbótar við öryggisupplýsingar sem fylgja notkunarleiðbeiningunum og sérstökum reglugerðum lands þíns, verður að skoða almennt viðurkenndar tæknireglur fyrir notkun á trésmíðavélum.

Það sem má nota hrærivélina í

Rafmagnshrærivél þín hefur verið hönnuð til að blanda og hræra eftirfarandi efni:

- Þunn fljótandi efni eins og málningu, lakk eða pússningu.
- Þykk fljótandi efni eins og lím, sparsl, uppfyllingarefni eða steypulím.

Taka upp

- Opnið pakkninguna og takið tækið varlega úr. Fjarlægjið umbúðirnar og umbúðar- / og flutnings-öryggishluti (ef slíkt er að finna).
- Farið yfir hvort allir hlutar séu í pakkningunni.
- Grandskoðið hvort að á tækinu og fylgihlutum séu flutningsskemmdir.
- Geymið pakkninguna ef mögulegt er þar til ábyrgð rennur út.

Lýsing á íhlutum (Mynd 1)

1. Blöndunarspaði (millistykki)
2. Blöndunarspaði (felur í sér hitald þeytarans)
3. Drifskaft
4. ON | OFF takki
5. Útsláttarrofi fyrir ON/OFF takka
6. Hraðastjórnun
7. Handföng
8. Vél

Almennar varúðarráðstafanir

TAKIÐ EFTIR!

Vinsamlegast lesið allar leiðbeiningarnar. Ef ekki er farið eftir leiðbeiningunum getur það leitt til raflosts, elds og/eða alvarlegra áverka.

Geymið allar upplýsingar og leiðbeiningar um öryggi fyrir notkun í framtíðinni.

Í þessum varúðarráðstöfunum vísar hugtakið „vélknúði verkfæri“ til vélknúinna verkfæra sem tengd eru í rafmangsstungur (með rafmagnssnúru) og verkfæra sem eru knúin rafhlöðum (án rafmagnssnúru).

Yfirborð til að vinna á

- Haltu vinnusvæðinu þínu hreinu og snyrtilegu. Það er líklegra að slys gerist ef að vinnusvæðið er illa lýst og fullt af óreiðu.
- Ekki vinna með vélknúði verkfæri í andrúmslofti þar sem er sprengihætta, þar sem eru eldfim efni, gös eða ryk. Vélknúin verkfæri gefa frá sér neista sem gætu kveikt í ryki eða gufum.
- Haldið börnum og öðrum í fjarlægð meðan vélknúna verkfærið er í notkun. Truflanir geta orðið til þess að þú missir stjórn á verkfærinu.

Öryggi gagnvart rafmagni

- Rafmagnskló vélknúna verkfærisins verður að passa í innstunguna. Ekki breyta klónni á neinn hátt. Ekki nota neinar straumbreytiklær í jarðtengd verkfæri. Upprunalegar rafmagnsklær og innstungur sem passa minnka líkurnar á raflosti.
- Snertið ekki jarðtengd yfirborð svo sem pípur, ofna, málmyfirborð og ísskápa. Ef líkami þinn er jarðtengdur eykst hættan á raflosti.
- Ekki láta vélknúna verkfærið komast í snertingu við regn eða aðra bleytu. Vatn sem kemst í snertingu við vélknúíð verkfæri eykur hættuna á raflosti.
- Ekki misnota rafmagnssnúruna; ekki nota snúruna til þess að bera eða hengja upp með vélknúna verkfærið eða til þess að taka vélknúna verkfærið úr sambandi við innstunguna. Haldið snúrunni frá hita, olíu, hvössum brúnum eða íhlutum verkfærisins sem eru á ferð. Skemmd eða flækt snúra eykur líkurnar á raflosti.
- Þegar vélknúna verkfærið er notað utandyra, notið aðeins framlengingarsnúrur sem eru sérstaklega ætlaðar til notkunar utandyra. Notkun framlengingarsnúru sem ætluð er til notkunar utandyra minnkar líkurnar á raflosti.
- Ef það verður ekki umflúið að nota vélknúna verkfærið þar sem er raki, notið þá útsláttarrofa. Notkun útsláttarrofa minnkar líkurnar á raflosti. Gangið alltaf úr skugga um að rafspenna í voltum passi við rafspennuna sem gefin er upp á nafnspjaldi vélknúna verkfærisins.

Persónulegt öryggi

- Vertu við öllu búinn. Gáðu alltaf að því hvað þú ert að gera og notaðu heilbrigða skynsemi þegar þú notar vélknúna verkfærið. Ekki nota vélknúna verkfærið þegar þú ert þreyttur eða undir áhrifum eituryfja, áfengis eða lyfja. Eitt augnablik gáleysis við notkun vélknúins verkfæris getur leitt til alvarlegra líkamlegra áverka.
- Notið persónulegan hlífðarbúnað. Verið alltaf með hlífðargleraugu. Hlífðarbúnaður svo sem rykgrímur, stamir öryggisskór, öryggishjálmur eða eyrnahlífar allt eftir tegund og notkun vélknúna verkfærisins mun minnka líkurnar á líkamlegum áverkum.
- Komið í veg fyrir að setja vélknúna verkfærið í gang óviljandi. Gangið úr skugga um að slökkt sé á vélknúna verkfærinu áður en því er stungið í samband og/eða við rafhlöðu, það tekið upp eða borið. Að bera vélknúíð verkfæri með fingurinn á takkanum eða gefa vélknúna tæki inn sem er í gangi, býður slysunum heim.
- Fjarlægjið öll viðgerðarverkfæri eða skiptilykla áður en kveikt er á vélknúna verkfærinu. Skiptilykill eða lykill sem hefur verið skilinn eftir fastur við íhlut sem snýst getur valdið líkamlegum áverkum. Ekki teygja ykkur yfir. Haldið alltaf viðeigandi fótfestu og jafnvægi. Þetta gerir þér kleift að hafa betri stjórn á vélknúna verkfærinu í ófyrirséðum aðstæðum.
- Klæddu þig á viðeigandi hátt. Ekki vera í víðum fötum eða með skartgrip. Haldið hári, fötum og hönskum frá íhlutum sem hreyfast. Víð föt, skartgripir eða sítt hár geta flækst í íhlutum sem hreyfast.

- Ef rykhreinsitæki eða ryksöfnunartæki eru til staðar, gangið úr skugga um að þau séu í sambandi og virki eins og þau eiga að gera. Notkun slíkra tækja minnkar líkurnar á hættum tengdum ryki.

Notkun vélknúna verkfærisins og varúðarráðastafanir

- Ekki þvinga vélknúna verkfærið. Notið rétt vélknúíð verkfæri fyrir vinnuna ykkar. Með rétta vélknúna verkfærinu muntu vinna verkið betur og á öruggari hátt með réttum rafstyrk.
- Ekki nota vélknúna verkfærið ef takkinn er bilaður. Vélknúíð verkfæri sem ekki er hægt að kveikja eða slökkva á með takkanum er hættulegt og það verður að gera við það.
- Takið snúruna úr sambandi við innstunguna og/eða fjarlægjið rafhlöðuna áður en farið er að gera einhverjar breytingar á verkfærinu, breyta aukahlutum eða setja vélknúna verkfærið í geymslu. Slíkar fyrirbyggjandi aðgerðir koma í veg fyrir að verkfærið fari óvart í gang.
- Geymið vélknúin verkfæri sem ekki eru í notkun þar sem börn ná ekki til. Ekki leyfa fólki sem þekkir ekki verkfærið eða þessar leiðbeiningar að vinna með vélknúna verkfærinu. Vélknúin verkfæri eru hættuleg í höndum óvanra.
- Haldið vélknúna verkfærinu í góðu ástandi. Athugið hvort að hlutar sem eiga að hreyfast virki eins og þeir eigi að gera og læsist ekki, hvort að partar séu brotnir eða hvort það er eitthvað annað sem hefur áhrif á vinnugetu vélknúna verkfærisins. Ef það er skemmt, sendið vélknúna verkfærið í viðgerð áður en byrjað er að nota það. Mörg slys má rekja til vélknúinna verkfæra sem er illa við haldið.
- Haldið skurðverkfærum beittum og hreinum. Vel við haldið skurðverkfærum með beittum skurðbrúnum eru líklegri til að hiksta síður og láta betur að stjórn.
- Notið vélknúna verkfærið, aukahlutina, hluta osfrv. í samræmi við þessar leiðbeiningar og eins og á að nota þessa tegund af útbúnaði. Takið með í reikninginn vinnuáðstæður og vinnuna sem á að gera. Röng notkun vélknúna verkfærisins getur leitt til varasamra aðstæðna.

Aðvörun! Rafmagnsverkfærið myndar rafsegulsvið á meðan það er í gangi. Rafsegulsviðið getur við ákveðin skilyrði truflað virk eða óvirk læknisfræðileg ígræði. Til að draga úr alvarlegum eða bannvænum skaða mælum við með því að þeir sem eru með læknisfræðileg ígræði ráðfæri sig við lækinn og framleiðanda læknisfræðilega ígræðisins, áður en rafmagnsverkfærið er notað.

Viðhald og þjónusta

- Sendið vélknúna verkfærið aðeins í viðgerð til vottaðra verkstæða sem nota aðeins upprunalega varahluti. Þetta tryggir öryggi vélknúna verkfærisins eftir viðgerð.
- Skipta verður um skemmdar snúrun hjá þjónustaðila.

- Ef rafmagnsklóin er skemmd verður að skipta um hana með sérstakri aukakló sem þjónustuaðili útvegar þér. Ef að rafmagnsnúra verkfærisins er skemmd verður að skipta um hana með sérstakri snúru sem fæst hjá framleiðanda eða þjónustuaðila. Ef þarf að skipta um snúruna verður það að vera gert af þjónustuaðila eða á vottuðu verkstæði.

Viðbótar öryggisleiðbeiningar fyrir rafknúna blöndunareiningar

- Notið hjálparhandföngin sem koma með verkfærinu. Ef þú missir stjórn á verkfærinu getur það leitt til líkamlegra áverka.
- Takið um verkfærið á einangruðu stöðunum sem á að taka á þegar verið er að vinna hvaða vinnu sem er þar sem verkfærið gæti komist í snertingu við falda víra eða sína eigin snúru. Komist verkfærið í snertingu við rafmagnsvíra geta málmhlutar verkfærisins orðið rafhlaðnir og það eykur líkurnar á raflosti.
- Festið alltaf blöndunarhluta verkfærisins vel og örugglega á drifskafði; fyrir alla muni, fjarlægjið stillingarverkfæri áður en vélknúna verkfærið er notað.
- Ekki blanda saman sprengifimum eða rokgjöllum efnum.
- Þegar verið er að hræra verið alltaf í viðeigandi persónulegum hlífðarbúnaði svo sem öryggisgleraugum, eyrnahlífum, viðnámshönskum og rykgrímum.
- Ekki nota þetta verkfæri til að útbúa mat með, þar sem ekki er hægt að þrifa verkfærið á þann hátt sem myndi uppfylla viðeigandi hreinlætisstaðla.

Að vinna með vélknúna verkfærinu

- 1) Setjið blöndunarspaðann (1) réttisælís í blöndunarhitaldið (2). (Mynd 2)
- 2) Setjið samsetta blöndunarspaðann í drifskafði (3). (Mynd 3)

VARÚÐ!

Notið aðeins blöndunarspaða sem eru hannaðir og ætlaðir fyrir það efni sem verið er að hræra. Rangur blöndunarspaði getur valdið álagi á vélknúna verkfærið sem getur valdið skemmdum á verkfærinu og leitt til slysa!

Fjarlægjið blöndunarspaðann frá drifskaftinu með því að snúa því rangsælís. Spaðinn gæti verið svölitið fastur á staðnum sem hann er festur í. Ef það gerist verður að tryggja festibúnaðinn með lykli til að koma í veg fyrir að búnaðurinn snúist með spaðanum.

Kveikja og slökkva á

Kveikja á (Mynd 1)

Ýtið á og haldið niðri straumrofanum (5) fyrir ON / OFF takkann; núna er hægt að ýta á ON / OFF takkann (4) til að setja handhrærivélina í gang. Þegar verkfærið er almennilega í gangi getur þú sleppt ON / OFF takkanum og það slekkur á straumrofanum (5).

Slökkva á (Mynd 1)

Sleppið ON / OFF takkanum (4). Sjálfkrafa slokknar þá á straumrofanum fyrir ON / OFF takkann (5).

Hraðastillir (Mynd 5)

Með hraðastillinum (6) er hægt að stilla hraða vélknúna verkfærisins smám saman. Tegund efnisins sem hræra á ákvarðar hraðann sem þarf. Æfingin mun kenna þér hver rétti hraðinn á að vera fyrir hvaða efni.

Þrif og viðhald

TAKIÐ EFTIR!

Takið rafmagnsklóna úr sambandi við innstungu áður en farið er að eiga við vélknúna verkfærið.

Þrif

- Haldið loftinntökum á vélinni hreinum til þess að koma í veg fyrir ofhitnun.
- Þrifið umgerð vélarinnar reglulega með mjúku klút, helst eftir hverja notkun.
- Hreinsið allt ryk og óhreinindi úr loftinntökum.
- Ef ekki er hægt að fjarlægja óhreinindi auðveldlega, notið þá klút sem er bleyttur í sápuvatni.

TAKIÐ EFTIR!

Ekki nota uppleysiefni svo sem bensól, alkóhól, ammóniaklausnir, osfrv. Þessi uppleysiefni geta skemmt plasthluti.

Upplýsingar um þjónustu

Vinsamlegast athugaðu að eftirfarandi hlutar þessarar vöru eru eðlilegar eða náttúrulegar klæðningar og þess vegna er einnig nauðsynlegt að nota eftirfarandi hluta til notkunar sem neysluvörur.

Notið hlutar *: Carbon brush, blöndunarstangir

* Ekki endilega innifalið í afhendingu!

Tæknilegar upplýsingar

Réttur rafstraumur	220-240 V~ 50Hz
Rafmagnseyðsla	1200 Watt
Hraði	0-700 min ⁻¹
Þyngd	4,8 kg
Festing hrærivélar	M14

Hljóðstyrkur

Hljóðstyrkur er mældur samkvæmt viðeigandi stöðlum.











Hljóðþrýstingur stig L_{pA}	89 dB(A)
Óvissa K	3 dB(A)
Hljóðstyrkur stig L_{wA}	100 dB(A)
Óvissa K	3 dB(A)
Titringur a_h	5,67 m/s ²
Óvissa K	1,5 m/s ²

- Stig hljóðþrýstings sem komu fram áðan hafa verið mæld með því að nota stöðluð próf og geta verið notuð til þess að bara eitt rafmagnstæki saman við annað.
- Stig hljóðtitrings sem komu fram áðan geta einnig verið notuð í undirbúningsmati.
- Stig hljóðtitrings geta breyst frá tilgreinda stiginu þegar vélknúna verkfærið er í notkun, eftir því hvernig vélknúna verkfærið er notað.
- Reynið að halda því í lágmarki að verða fyrir titringi. Hægt er að draga úr titringi með því að nota til dæmis hanska þegar verkfærið er notað og stytta tímann sem verkfærið er notað. Hérna verður að athuga alla virkni verkfærisins (til dæmis þegar verið er að slökkva á verkfærinu og þegar verkfærið er tómt í gangi.)

Geymsla

- Öll vélin og allir fylgihlutir hennar verða að vera vel hreinsaðir.
- Gemið vélina alltaf þar sem börn ná ekki til. Setjið hana í örugga stellingu til að þorna í og á öruggan stað þar sem hvorki verður of heitt né of kalt.
- Verndið vél sem er í geymslu fyrir beinu sólarljósi; setjið vélina á dimman stað ef það hentar betur.
- Ekki vefja vélinni inn í neina poka eða hlífar úr næloni eða plasti, þar sem raki getur myndast ef það er gert.

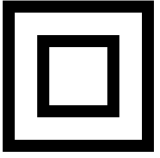
Sembollerin açıklaması cihazda kullanılan

		Okuma ve gözlemlmek için manuel ve güvenlik talimatlarını çalıştırmadan önce!
		Koruyucu gözlükler takın!
		Kulak koruyucusu kullanın!
		Toz oluşturulur ise solunum koruması kullanın!
		Koruma sınıfı II

Başlatma

ÜRETİCİ:

scheppach

Fabrikation von Holzbearbeitungsmaschinen GmbH
Günzburger Straße 69
D-89335 Ichenhausen

DEĞERLİ MÜŞTERİMİZ,

Biz size yeni cihaz ile çalışma çok sevinç ve başarılar diliyorum.

DEĞERLİ MÜŞTERİ,

Yürürlükte bulunan ürün sorumluluğu kanununa göre bu makinanın aşağıdaki kullanım durumlarından doğacak hasarlardan imalatçı sorumlu değildir:

- hatalı tutuş,
- kullanım talimatlarına uymama,
- yetkisiz kişilerce yapılan tamiratlar,
- orjinal olmayan yedek parçaların takılması ve kullanımı,
- uygun olmayan kullanım,
- elektrik aksamındaki özelliklere ve VDE 0100, DIN 57113 / VDE 0113 kurallarına uymama nedeniyle meydana gelebilecek elektrik sistemindeki arızalar

Tavsiyeler:

Makinayı kurmadan ve kullanmaya başlamadan önce kullanım talimatlarını tümüyle okuyun.

Bu kullanım talimatlarının amacı makinanızı daha iyi tanımanıza ve onu amacına uygun şekilde kullanmanıza yardımcı olmaktır.

Kullanım talimatları makinanızı nasıl güvenli, uygun ve ekonomik bir şekilde kullanacağınıza dair önemli notlar içerirken aynı zamanda makinanızın dayanıklılığını ve dayanma ömrünü nasıl yükselteceğinize, hasarlardan nasıl kaçınacağınıza, tamir maliyetlerini nasıl düşüreceğinize ve arızalı süreyi nasıl kısaltacağınıza dair önemli notlar da içermektedir.

Güvenlik koşullarına ek olarak makina kullanımı ile ilgili ülkenizde yürürlükte olan kurallara da uymalısınız. Kullanım talimatlarını kir ve nemden korumak için şeffaf bir plastik dosyaya koyun ve bunları makinanın yanında bir yerde bulundurun. Talimatlar, çalışmaya başlamadan önce her işçi tarafından okunmalı ve dikkatlice uygulanmalıdır. Sadece makinanın kullanımı konusunda eğitim almış ve söz konusu hasarlar ve riskler konusunda bilgilendirilmiş kişiler makinanı kullanabilirler. Aranan yaş sınırına uyulmalıdır.

Güncellenmiş kullanım talimatlarını ve ülkenizin özel düzenlemelerini içeren güvenlik ikazlarına ek olarak kereste üretim makinalarının kullanımına dair genel kabul görmüş teknik kurallara da uyulmalıdır.

Kullanım Alanı

Elektronik karıştırma cihazınız aşağıdaki malzemelerin karıştırılması için geliştirilmiştir:

- Boya, vernik veya sulu harç gibi ince akışkan karışım malzemeleri.
- Tutkal, macun, dolgu veya harç gibi akışkan olmayan karışım malzemeleri.

Ambalajı Açma

- Ambalajı açınız ve cihazı dikkatle ambalajdan çıkarınız.
- Ambalaj malzemesi ile ambalaj ve taşıma kilitlerini (varsa) çıkarınız.
- Teslim edilen malzemelerin tam olup olmadığını kontrol ediniz.
- Cihazda ve aksesuar parçalarında taşıma hasarı olup olmadığını kontrol ediniz.
- Ambalajı mümkünse garanti süresinin sonuna kadar saklayınız.

Parçaların Tarifi (Şekil 1)

1. Karıştırma Çubuğu (Adaptör)
2. Karıştırma Çubuğu (Karıştırma elemanı ile birlikte)
3. Döndürme Mili
4. Açma Kapama Düğmesi
5. Açma Kapama Düğmesi Sigortası
6. Hız Ayarlayıcı
7. Tutma Kolları
8. Motor

Genel Emniyet Kuralları

DİKKAT!

Tüm talimatlar okunmalıdır. Aşağıda belirtilen tüm talimatlara uyulmaması elektrik çarpmasına, yangına ve/veya ciddi yaralanmaya neden olabilir. Gelecekte kullanmak için tüm güvenlik talimatlarını ve talimatları saklayınız.

Emniyet talimatlarında kullanılan „Elektrikli Alet“ terimi şebeke elektriğiyle (kablolu) ve akü/pille (kablesiz) çalışan elektrikli aletleri ifade etmektedir.

Çalışma Alanı

- Çalışma alanınızı temiz ve düzenli tutunuz. Dağınıklık ve yetersiz aydınlatılmış çalışma alanı kazalara sebebiyet verebilir.
- Yakıcı akışkanların, gazların ya da tozların bulunduğu, patlama riski olan yerlerde aletle çalışmayınız. Elektronik aletler tozu ya da buharları tutuşturabilecek kıvılcımlar oluşturabilirler.
- Elektronik aletin kullanımı sırasında çocukları ve kişileri uzak tutunuz. Dikkatinizi dağıtıcı şeyler alet üzerinde kontrolünüzü kaybetmenize neden olabilir.

Elektrik Emniyeti

- Elektrikli aletlerin fişleri prizlere uygun olmalıdır. Fiş üzerinde kesinlikle hiçbir değişiklik yapmayınız. Topraklı elektrikli aletlerde hiçbir adaptör fişi kullanmayınız. Değiştirilmemiş fişler ve uygun prizler elektrik çarpması riskini azaltır.
- Borular, radyatörler, ocaklar ve buzdolapları gibi topraklanmış yüzeylerle vücut temasından kaçınınız. Vücudunuzun topraklanması halinde yüksek bir elektrik çarpması riski vardır.
- Elektrikli aletleri yağmurdan veya ıslaklıktan uzak tutunuz. Elektrikli alete su girmesi, elektrik çarpması riskini arttıracaktır.
- Şebeke kablosunu, cihazı taşımak, asmak veya fişi prizden çekmek gibi kullanım maksadının dışında kullanmayınız. Kabloyu sıcaktan, yağdan, keskin kenarlardan veya hareketli parçalardan uzak tutunuz. Hasarlı veya dolaşmış kablolar elektrik çarpması riskini artırır.
- Elektrikli bir aleti açık havada çalıştırıyorsanız, sadece açık havada kullanıma da uygun bir uzatma kablosu kullanınız. Açık havada kullanıma uygun bir kablonun kullanılması elektrik çarpması riskini azaltır.
- Elektronik cihazın ıslak yerlerde kullanılmasının kaçınılmaz olduğu durumlarda bir kaçak akım devre kesicisi kullanınız.
- Bir kaçak akım devre kesicisinin kullanılması elektrik çarpması riskini azaltır. Daima, şebeke geriliminin elektrikli aletin tip etiketinde belirtilen gerilime uygun olup olmadığını kontrol ediniz.

Kişisel güvenlik

- Elektrikli bir aleti kullanırken her zaman dikkatli olunuz, yaptığınız işe konsantre olunuz ve sağduyulu davranınız. Aleti yorgunken veya uyuşturucunun, alkolün veya ilaçların etkisi altındayken kullanmayınız. Elektrikli aletleri kullanırken bir anlık dikkatsizlik ciddi yaralanmalara sonuçlanabilir.
- Kişisel koruyucu teçhizat kullanınız ve daima koruyucu gözlük takınız. Elektrikli aletin tipine ve kullanımına uygun toz maskesi, kaymayan güvenlik ayakkabıları, baret veya kulaklık gibi kişisel koruyucu teçhizat kullanılması kişisel yaralanma riskini azaltacaktır.
- Aletin kazayla çalıştırılmasını engelleyiniz. Elektrik şebekesine ve/veya aküye bağlamadan, kaldırmadan veya taşımadan önce aletin kapalı olduğundan emin olunuz. Aletin, parmağınız tetik üzerinde bulunacak şekilde taşınması veya elektrikli aletin açık durumda elektrik şebekesine bağlanması kazalara yol açabilir.
- Elektrikli aleti çalıştırmadan önce ayar aletlerini veya İngiliz Anahtarlarını uzaklaştırınız. Elektrikli aletin hareketli bir parçasında bulunan bir alet veya anahtar kişisel yaralanmalara yol açabilir. Kendinize çok fazla güvenmeyiniz. Emniyetli bir duruş sağlayınız ve dengeyi her zaman koruyunuz. Böylelikle beklenmeyen durumlarda cihazı daha iyi kontrol edebilirsiniz.
- Uygun giysi giyiniz. Bol elbise giymeyiniz ve takı takmayınız. Saçınızı, elbiselerinizi ve eldivenlerinizi hareketli parçalardan uzak tutunuz. Hareketli parçalar, bol elbiseleri ve takıları veya uzun saçı kapabilir.

- Toz emme ve toplama aleti cihaza takılabiliyorsa, bunların bağlı olduğundan ve doğru kullanıldığından emin olunuz. Bu aletlerin kullanılması tozun tehlikelerini azaltır.

Elektrikli Aletler Dikkatli Meşgul Olma ve Kullanma

- Elektrikli aletlere aşırı yüklenmeyiniz. İşiniz için bu işe özel elektrikli aleti kullanınız. Uygun elektrikli aletle, belirtilen performans aralığında daha iyi ve emniyetli çalışırsınız.
- Şalteri arızalı elektrikli alet kullanmayınız. Şalterle açılıp kapanamayan bir elektrikli alet tehlikelidir ve tamir edilmelidir.
- Herhangi bir ayar yapmadan, aksesuar parçası değiştirmeden veya elektrikli aleti saklamak üzere kaldırmadan önce elektrik şebekesiyle olan bağlantısını kesin ve/veya aküyü çıkarınız. Bu güvenlik tedbiri elektrikli aletin kazayla çalıştırılmasını önler.
- Kullanılmayan elektrikli aletleri çocukların erişemeyeceği yerlerde saklayınız. Cihaza aşına olmayan veya bu talimatları okumamış kişilerin cihazı kullanmasına izin vermeyiniz. Deneyimsiz kişiler tarafından kullanıldıklarında elektrikli aletler tehlikelidir.
- Cihazın bakımını dikkatle yapınız. Cihazın hareketli parçalarının kusursuz çalışıp çalışmadığını ve sıkışıp sıkışmadığını ve parçaların kırık olup olmadıklarını veya cihazın fonksiyonunu etkileyecek kadar hasarlı olup olmadıklarını kontrol ediniz. Cihazın kullanımından önce hasarlı parçaları tamir ettiriniz. Birçok kazanın nedeni, bakımı kötü yapılmış elektrikli aletlerdir.
- Kesim aletlerini keskin ve temiz tutunuz. Bakımı dikkatli yapılan keskin kenarlı kesim aletleri daha az sıkışır ve kontrol edilmeleri daha kolaydır.
- Elektrikli aleti, aksesuarları, ek parçaları vs. bu talimatlara göre ve bu özel cihaz tipi için öngörüldüğü şekilde kullanınız. Kullanırken, çalışma koşullarını ve yapılacak işi dikkate alınız. Elektrikli aletlerin öngörülen kullanımlar dışında kullanılması tehlikeli durumlara yol açabilir.

İkaz! Bu elektrikli alet, çalışması sırasında elektromanyetik alan oluşturuyor. Bu elektromanyetik alan, belirli durumlarda aktif veya pasif tıbbi implantları olumsuz etkileyebilir. Ciddi ve ölümcül yaralanma tehlikesini azaltmak amacıyla, tıbbi implant taşıyan kişilerin, elektrikli aleti kullanmadan önce doktora veya tıbbi implant üreticisine danışmalarını öneriyoruz.

Bakım ve Servis

- Onarımlar sadece orijinal yedek parça kullanan yetkili atölyeler tarafından yapılabilir. Böylelikle cihaz onarımdan sonra da güvenli olur.
- Hasarlı kablolar müşteri hizmetlerimiz tarafından değiştirilmelidir.
- Bir fiş arızalı ise müşteri hizmetlerimiz tarafından özel bir ikame fişe değiştirilmelidir. Bu cihazın şebeke bağlantı hattı hasar görürse, imalatçıdan veya imalatçının müşteri hizmetlerinden temin edilebilecek özel bir bağlantı hattı ile değiştirilmelidir.

Bağlantı kablosunun değiştirilmesi sadece müşteri hizmetlerimiz tarafından veya yetkili bir onarım atölyesi tarafından gerçekleştirilebilir.

Elektrikle Çalışan Mikserler İçin Ek Emniyet Talimatı

- Cihazla birlikte teslim edilen yedek tutma kolunu kullanınız. Kontrol kaybı yaralanmalara yol açabilir.
- Takma aletinin kaçak akım hatlarına veya kendi şebeke kablosuna temas edebileceği işler yaparken cihazı yalıtımlı tutma yüzeylerinden tutunuz. Elektrik yüklü bir hatla temas, metal cihaz parçalarını da gerilimle yükleyebilir ve elektrik çarpmasına yol açabilir.
- Karıştırma elemanını daima iyi ve emniyetli olarak döndürme miline sabitleyiniz ve ayar anahtarını cihazı çalıştırmadan önce kesinlikle uzaklaştırınız.
- Patlayıcı veya tutuşabilir malzemeler asla karıştıramaz.
- Karıştırma esnasında daima koruyucu gözlük, kulaklık, sağlam eldiven ve solunum maskesi gibi uygun kişisel koruyucu teçhizat kullanınız.
- Bu cihazı, ilgili hijyen koşullarına uygun olacak kadar temizlenemeyeceği için, gıda maddelerinin hazırlanması amacıyla kullanmayınız.

Cihazın Çalıştırılması

- 1) Karıştırma çubuğunu (1) karıştırma elemanının (2) içerisinde saat yönünde döndürünüz. (Şekil 2).
- 2) Daha sonra, takılan karıştırma çubuğunu döndürme miline (3) vidalayınız. (Şekil 3).

TEHLİKE!

Sadece karıştırılacak malzemeye uygun olarak tasarlanmış olan bir karıştırma çubuğunu kullanınız. Yanlış bir karıştırma çubuğu aşırı yüklenme ile cihaza hasar verebilir ve kazalara neden olabilir!

Çıkarmak için karıştırma çubuğunu saat yönünün tersine döndürme milinden çıkarınız. Çubuk bu yerde oldukça sağlam duruyor olabilir. Bu durumda, bir anahtarla çubuğun mülle beraber dönmesi önlenerek çubuğun çıkarılması sağlanmalıdır. (Şekil 4).

Çalıştırma- Kapama Çalıştırma (Şekil 1)

Açma / kapama şalteri (5) sigorta düğmesine basınız ve basılı tutunuz; şimdi, el mikserini çalıştırmak üzere açma kapama şalterine (4) basabilirsiniz. Cihaz çalışır çalışmaz, açma / kapama şalteri (5) sigortasına basmayı bırakabilirsiniz.

Kapama (Şekil 1)

Açma kapama şalterini (4) bırakınız. Açma / kapama şalteri (5) sigortası otomatik olarak kapanır.

Hız Ayarlayıcı (Şekil 5)

Hız ayarlayıcı (6) ile cihazın devir sayısı kademeli olarak ayarlanabilir. Karıştırılacak malzemelerin türü hangi hızın gerekli olduğunu belirler. Her durumdaki optimum hızı en iyi uygulaya öğrenirsiniz.

Temizleme ve Bakım

DİKKAT!

Cihazla her çalışmada fişi prizden çıkarınız.

Temizleme

- Aşırı ısınmadan kaçınmak için makinenin havalandırma deliklerini temiz tutunuz.
- Makinenin kasasını düzenli olarak, tercihen her kullanımdan sonra yumuşak bir bezle temizleyiniz.
- Havalandırma deliklerini tozdan ve kirden uzak tutunuz.
- Pislik çıkmazsa, sabunlu suyla ıslatılmış bir bez kullanınız.

DİKKAT!

Asla benzin, alkol, amonyaklı su vs. gibi çözücü malzemeler kullanmayınız. Bu çözücü malzemeler plastik parçalara hasar verebilir.

Servis Bilgileri

Bu ürünümüzde aşağıda açıklanan parçalar doğal veya kullanımdan kaynaklanan bir aşınmaya maruz kalırlar ve aşağıda açıklanan sarf malzemelerine ihtiyaç duyulur. Aşınma parçaları*: Karbon fırçası, karıştırma çubuğu

* sevkiyatın içeriğine dahil olması zorunlu değildir!

Teknik Bilgiler

Nominal Gerilim	220-240 V~ 50Hz
Güç Tüketimi	1200 Watt
Devir Sayısı	0-700 min ⁻¹
Ağırlık	4,8 kg
Mikser oturağı	M14

Gürültü emisyonu

İlgili normlara göre ölçülen gürültü emisyonu değerleri.

Ses Basınç Seviyesi L _{pA}	89 dB(A)
Belirsizlik K	3 dB(A)
Ses Gücü Seviyesi L _{wA}	100 dB(A)
Belirsizlik K	3 dB(A)
Titreşim a _h	5,67 m/s ²
Belirsizlik K	1,5 m/s ²

- Belirtilen titreşim emisyonu değeri standartlaştırılmış bir test yöntemine göre ölçülmüştür ve bir elektrikli aletle kıyaslamak maksadıyla başka bir aletle de kullanılabilir.
- Belirtilen titreşim emisyonu değeri maruz kalınan değerin ön değerlendirmesi amacıyla da kullanılabilir.
- Titreşim emisyonu değeri, elektrikli aletin kullanma şekline bağlı olarak, elektrikli aletin fiili kullanımı esnasında belirtilen değerden farklı olabilir; titreşimin yükünü mümkün olduğunca alçakta tutmaya çalışınız. Titreşim yükünün azaltılmasına yönelik örnek tedbirler, aleti kullanırken eldiven takılması ve çalışma süresinin sınırlandırılmasıdır. Çalışma süresinin hesabında çalışma döngüsünün tüm parçaları dikkate alınır (örneğin elektrikli aletin kapalı olduğu süreler ve elektrikli alet çalışıyor olsa da, yüksüz çalıştığı süreler).

Depolama

- Makinenin ve aksesuarların tamamı iyice temizlenmelidir.
- Makineyi daima çocukların erişemeyeceği bir yerde depolayınız. Aşırı yüksek veya aşırı düşük sıcaklıkların olmayacağı kuru ve emniyetli bir yerde dengeli bir konumda yerleştiriniz.
- Depolanan makineyi güneş ışınlarından koruyunuz ve mümkün olduğu kadar gölgeli alanlara koyunuz.
- Makineyi, bunların içerisinde nem oluşabileceği için naylon veya plastik torbalarla veya örtülerle örtmeyiniz.

Objašnjenje simbola na instrumentu

	(BA)	Prije početka poslovanja i sigurnosne upute pročitajte i pridržavajte!
	(BA)	Nositi zaštitne naočale!
	(BA)	Nosite zaštitu za sluh!
	(BA)	Ako se stvara prašina nosite respiratornu zaštitu!
	(BA)	klasa zaštite II

Uvod

PROIZVOĐAČ:

scheppach

Fabrikation von Holzbearbeitungsmaschinen GmbH
Günzburger Straße 69
D-89335 Ichenhausen

POŠTOVANI KUPCI,

Želimo vam mnogo radosti i uspjeha u radu sa svojim novim aparatom.

NAPOMENA:

Proizvođač ovog uređaja u skladu s važećim zakonom o odgovornosti za proizvode ne preuzima nikakvu odgovornost za štete koje nastanu na ovom uređaju ili zbog ovog uređaja uslijed:

- nepropisnog rukovanja,
- nepoštovanja uputstava za rukovanje,
- popravki od strane trećih lica koja nisu ovlaštena stručna lica,
- ugradnje i zamjene neoriginalnih rezervnih dijelova,
- nenamjenske upotrebe,
- ispada električnog sistema zbog nepoštovanja električnih propisa i VDE odredbi 0100, DIN 57113 / VDE 0113.

MI VAM PREPORUČUJEMO:

Prije montaže i puštanja u rad pročitajte cjelokupni tekst uputstva za rukovanje.

Ovo uputstvo za rukovanje treba da Vam olakša upoznavanje Vaše mašine i korištenje njenih namjenskih mogućnosti upotrebe.

U uputstvu za rukovanje nalaze se važne napomene o tome kako da koristite mašinu sigurno, propisno i ekonomično i kako da izbjegavate opasnosti, uštedite na troškovima popravki, smanjite vremena ispada i povećate pouzdanost i životni vijek mašine. Dodatno uz sigurnosne odredbe ovog uputstva za rukovanje obavezno morate poštovati propise Vaše zemlje koji se odnose na rad ovakve mašine. Sačuvajte uputstvo za rukovanje u blizini mašine, zaštićeno u odprljavštine i vlažnosti u plastičnoj vrećici. Njega prije početka rada mora pročitati i u potpunosti slijediti svaka osoba koja rukuje mašinom. Na mašini smiju raditi osobe kojima je objašnjena upotreba mašine i koje su dobile instrukcije o opasnostima koje su povezane s radom na mašini. Potrebno je pridržavati se pravila o minimalnoj starosnoj dobi rukovalaca.

Pored sigurnosnih napomena koje su sadržane u ovom uputstvu za rukovanje i posebnih propisa koji važe u Vašoj zemlji, pri radu s mašinama za obradu drveta moraju se poštovati i općepriznata tehnička pravila.

Područje primjene

Vaša elektronska miješalica je predviđena za miksiranje i miješanje sljedećih materijala:

- materijala za miješanje male gustoće kao što su farbe, lakovi ili kreč.
- materijala za miješanje velike gustoće kao što su ljepila, cementi, mase za ispunjavanje ili malter.

Otpakivanje

- Otvorite pakovanje i pažljivo izvadite uređaj.
- Odstranite materijal pakovanja i osigurače pakovanja i transportne osigurače (ako su prisutni).
- Provjerite je li obim isporuke kompletan.
- Prekontrolišite je li na uređaju i dijelovima pribora došlo do oštećenja prilikom transporta.
- Po mogućnosti sačuvajte pakovanje do isteka garantnog roka.

Opis dijelova (sl.1)

1. štap za miješanje (adapter)
2. štap za miješanje (s elementom za miješanje)
3. pogonsko vratilo
4. prekidač za uključivanje/isključivanje
5. osigurač prekidača za uključivanje/isključivanje
6. regulator brzine
7. ručke
8. motor

Opšte sigurnosne napomene

PAŽNJA!

Sva uputstva se moraju pročitati. Nepridržavanje uputstava koja su navedena u nastavku može prouzrokovati električni udar, požar i/ili teške povrede.

Sačuvajte sve sigurnosne napomene i uputstva za kasniju upotrebu.

Pojam „električni alat“ koji se koristi u sigurnosnim napomenama odnosi se na električne alate koji se napajaju preko mreže (s mrežnim kablom) i električne alate koji se napajaju akumulatorom (bez mrežnog kabla).

Radno mjesto

- Držite svoje radno područje čistim i urednim. Nered i neosvijetljena radna područja mogu dovesti do nesreća.
- Ne radite s uređajem u okolini u kojoj prijete opasnost od eksplozije, u kojoj se nalaze zapaljive tečnosti, plinovi ili prašine. Električni alati proizvode varnice koje mogu zapaliti prašinu ili pare.
- Za vrijeme korištenja električnog alata držite djecu i druge osobe dalje od uređaja. U slučaju električnog otklona možete izgubiti kontrolu nad uređajem.

Električna sigurnost

- Priključni utikač uređaja mora odgovarati utičnici. Mrežni utikač se ni na koji način ne smije mijenjati. Ne koristite adapterske utikače zajedno s uređajima sa zaštitnim uzemljenjem. Utikači koji nisu modifikovani i odgovarajuće utičnice smanjuju rizik od električnog udara.
- Izbjegavajte kontakt tijela s uzemljenim površinama kao što su cijevi, grijanje, peći i frižideri. Postoji povećan rizik od električnog udara ako je Vaše tijelo uzemljeno.
- Držite uređaj dalje od kiše ili vlage. Prodiranje vode u električni alat povećava rizik od električnog udara.
- Ne koristite mrežne kablove za svrhe za koje nisu namijenjeni, kao što je nošenje ili vješanje uređaja za kabl ili izvlačenje utikača iz utičnice povlačenjem kabla. Držite mrežni kabl dalje od toplote, ulja, oštih ivica ili dijelova uređaja koji se pokreću. Oštećeni ili zapetljani mrežni kablovi povećavaju rizik od električnog udara.
- Ako radite s električnim alatom vani, koristite samo produžne kablove koji su odobreni i za upotrebu vani. Primjena produžnog kabla koji je prikladan za vanjsku upotrebu smanjuje rizik od električnog udara.
- Ako se ne može izbjeći rad električnog uređaja u vlažnoj okolini, koristite prekidač za zaštitu od strane struje. Primjenom prekidača za zaštitu od strane struje smanjuje se rizik od električnog udara. Uvijek provjerite odgovara li mrežni napon na tipskoj pločici električnog alata navedenom naponu.

Sigurnost ljudi

- Budite oprezni. Pazite šta radite i postupajte razumno prilikom rada s električnim alatom. Ne koristite uređaj ako ste umorni ili ako ste pod utjecajem droga, alkohola ili lijekova. Jedan trenutak nepažnje pri upotrebi uređaja može dovesti do ozbiljnih povreda.
- Nosite ličnu zaštitnu opremu i uvijek nosite zaštitne naočale. Nošenjem lične zaštitne opreme kao što su maska za zaštitu od prašine, sigurnosna obuća sa zaštitom od klizanja, zaštitni šljem ili zaštita sluha, zavisno od vrste i primjene električnog alata, smanjuje se rizik od povreda.
- Izbjegavajte nenamjerno puštanje u rad. Uvjerite se da je uređaj isključen prije nego što ga priključite na napajanje strujom i/ili akumulator, prije nego što ga uzmete ili ponese. Ako prilikom nošenja uređaja držite prst na prekidaču ili ako uključen uređaj priključite na izvor napajanja strujom, to može dovesti do nesreća.
- Odstranite alate za podešavanje ili vijčane ključeve prije nego što uključite uređaj. Alat ili ključ koji se nalaze u dijelu uređaja koji se okreće mogu dovesti do povreda. Ne precjenjujte sebe. Zauzmite stabilan položaj i cijelo vrijeme održavajte ravnotežu. Na taj način u neočekivanim situacijama bolje možete kontrolisati uređaj.
- Nosite prikladnu odjeću. Ne nosite široku odjeću ili nakit. Držite kosu, odjeću i rukavice dalje od dijelova koji se okreću. Uređaj može zahvatiti široku odjeću, nakit ili dugu kosu.

- Ako se mogu namontirati naprave za usisavanje prašine ili prihvatne naprave, uvjerite se da su one priključene i da se pravilno koriste. Upotreba ovih naprava smanjuje opasnosti uzrokovane prašinom.

Oprezno rukovanje i upotreba električnih alata

- Nemojte preopterećivati uređaj. Koristite odgovarajući električni alat za Vaš rad. S odgovarajućim električnim alatom radite bolje i sigurnije u navedenom području snage.
- Ne koristite električni alat čiji je prekidač neispravan. Električni alat koji se više ne može uključiti ili isključiti je opasan i mora se popraviti.
- Izvucite mrežni utikač iz utičnice i/ili izvadite akumulator prije vršenja podešavanja uređaja, zamjene dijelova pribora ili odlaganja uređaja. Ove mjere opreza spječavaju nenamjerno pokretanje uređaja.
- Električne alate koji se ne koriste držite van domašaja djece. Ne dozvolite da uređaj koriste osobe koje nisu s njim upoznate ili koje nisu pročitale uputstva. Električni alati su opasni ako ih koriste neiskusne osobe.
- Pažljivo održavajte svoj uređaj. Prekontrolišite da li pokretni dijelovi uređaja besprijekorno funkcionišu i da nisu zaglavljani, da li su ti dijelovi slomljeni ili tako oštećeni da narušavaju funkciju uređaja. Prije upotrebe uređaja pobrinite se da se oštećeni dijelovi poprave. Uzrok mnogih nesreća je loše održavanje električnih alata.
- Držite sječiva oštrim i čistim. Pažljivo održavana sječiva s oštrim ivicama za rezanje manje se zaglavljaju i lakše se vode.
- Koristite električni alat, pribor, umetke itd. u skladu s ovim uputstvima i onako kako je to propisano za ovaj konkretni tip uređaja. Pri tome uzmite u obzir radne uslove i zadatak koji treba izvesti. Upotreba električnih alata za neke druge primjene osim onih koje su navedene može dovesti do opasnih situacija.

Upozorenje! Ovaj električni alat tokom rada proizvodi elektromagnetno polje. Ovo polje pod određenim uslovima može utjecati na aktivne ili pasivne medicinske implantate. Da bi se izbjegla opasnost od teških ili fatalnih povreda, preporučeno je da se lica s medicinskim implantatima prije upotrebe električnog alata posavjetuju s ljekarom i proizvođačem medicinskog implantata.

Održavanje i servisiranje

- Popravke se smiju vršiti samo u ovlaštenoj radionici koja koristi originalne rezervne dijelove. Tako je uređaj i dalje siguran i nakon popravke.
- Oštećeni kablovi moraju se zamijeniti u radionici servisne službe.
- Ako je mrežni utikač oštećen, naša servisna služba ga mora zamijeniti specijalnim zamjenskim utikačem. Ako je priključni mrežni vod ovog uređaja oštećen, mora se zamijeniti posebnim priključnim vodom koji je dostupan kod proizvođača ili u njegovoj servisnoj službi.

Zamjenu priključnog kabla smije vršiti samo u naša servisna služba ili ovlaštena radionica za popravke.

Dodatne sigurnosne napomene za miješalice na električni pogon

- Koristite dodatne ručke koje su isporučene s uređajem. Gubitak kontrole može dovesti do povreda.
- Držite uređaj za izolovane površine ručke prilikom izvođenja radova kod kojih radni alati mogu doći u dodir sa skrivenim strujnim vodovima ili vlastitim mrežnim kablom. Dodir s vodom koji provodi napon može staviti pod napon i metalne dijelove uređaja i dovesti do električnog udara.
- Element za miješanje uvijek dobro i sigurno pričvrstite na pogonsko vratilo i obavezno skinite ključ za podešavanje prije puštanja uređaja u rad.
- Eksplozivne ili zapaljive supstance se ni u kojem slučaju ne smiju miješati.
- Prilikom miješanja uvijek nosite primjerenu ličnu zaštitnu opremu kao što su sigurnosne naočale, zaštita za sluh, čvrste rukavice i maska za disanje.
- Ne koristite ovaj uređaj za pripremu hrane jer se on ne može očistiti tako da odgovara važećim higijenskim odredbama.

Rukovanjem uređajem

- 1) Okrenite štap za miješanje (1) u elementu za miješanje (2) u smjeru kazaljke na satu. (sl. 2)
- 2) Zatim sastavljeni štap za miješanje uvrnite u pogonsko vratilo (3). (sl. 3)

OPASNOST!

Koristite samo jedan štap za miješanje koji je prikladan i predviđen za materijal koji treba izmiješati. Pogrešan štap za miješanje zbog preopterećenja može dovesti do oštećenja i nezgoda na uređaju!

Da biste skinuli štap za miješanje s pogonskog vratila, okrenite ga u smjeru suprotnom od smjera kazaljke na satu. Štap se veoma čvrsto može usaditi u ovaj prihvat. U tom slučaju prihvat se mora osigurati ključem kako se ne bi pomjerao zajedno sa štapom. (sl. 4)

Uključivanje i isključivanje

Uključivanje (sl. 1)

Pritisnite osigurač prekidača za uključivanje/isključivanje (5) i držite ga pritisnutim: sad možete pritisnuti prekidač za uključivanje/isključivanje (4) kako biste pokrenuli ručnu miješalicu. Čim uređaj počne raditi, možete otpustiti osigurač prekidača za uključivanje/isključivanje (5).

Isključivanje (sl. 1)

Otpustite prekidač za uključivanje/isključivanje (4). Osigurač prekidača za uključivanje/isključivanje (5) automatski se isključuje zajedno s njim.

Regulator brzine (sl. 5)

Pomoću regulatora brzine (6) broj okretaja uređaja može se postepeno podešavati. Na osnovu vrste materijala koji će se miješati određuje se koja je brzina potrebna. Kroz praksu ćete najbolje naučiti određivati optimalnu brzinu.

Čišćenje i održavanje

PAŽNJA!

Prije svih radova izvcite mrežni utikač iz utičnice.

Čišćenje

- Držite proreze za provjetravanje mašine čistim kako bi se izbjeglo pregrijavanje.
- Redovno čistite kućište mašine mekanom krpom, po mogućnosti nakon svake upotrebe.
- Držite proreze za provjetravanje čistim od prašine i prljavštine.
- Ako se prljavština ne može skinuti, upotrijebite krpu navlaženu sapunicom.

PAŽNJA!

Nikad ne koristite rastvarače kao što su benzin, alkohol, amonijev hidroksid itd. Ti rastvarači bi mogli oštetiti plastične dijelove.

Servisne informacije

Imajte na umu da su sljedeći dijelovi ovog proizvoda podložni normalnom ili prirodnom habanju i da su zbog toga potrebni sledeći dijelovi za potrošni materijal. Delovi za habanje *: Četka za čišćenje, štap za miješanje

* Nije obavezno uključeno u obim isporuke!

Tehnički podaci

nazivni napon	220-240 V~ 50Hz
potrošnja struje	1200 Watt
broj okretaja	0-700 min ⁻¹
težina	4,8 kg
potrošnja miješalice	M14

zvučna emisija

Vrijednosti zvučne emisije izmjerene prema važećim normama.





nivo zvučnog pritiska L _{pA}	89 dB(A)
nesigurnost K	3 dB(A)
nivo zvučne snage L _{wA}	100 dB(A)
nesigurnost K	3 dB(A)
vibracija a _n	5,67 m/s ²
nesigurnost K	1,5 m/s ²

- Navedena vrijednost emisije pri vibriranju izmjerena je prema normiranom kontrolnom postupku i može se koristiti radi poređenja električnog alata s drugim električnim alatom;
- Navedena vrijednost emisije pri vibriranju može se koristiti i za uvodnu procjenu izlaganja.
- Vrijednost emisije pri vibriranju tokom stvarnog korištenja električnog alata može se razlikovati od navedene vrijednosti, zavisno od načina na koji se električni alat koristi;
- Pokušajte držati opterećenje uslijed vibriranja što je moguće manjim. Mjere koje se mogu preduzeti radi smanjenje opterećenja zbog vibriranja su npr. nošenje rukavica pri upotrebi alata i ograničenje vremena rada. Pri tome se u obzir moraju uzeti sve faze radnog ciklusa (npr. vremena tokom kojih je električni alat isključen i ona tokom kojih je uključen, ali radi bez opterećenja).

Skladištenje

- Cjelokupna mašina i pribor se moraju temeljito očistiti.
- Uvijek čuvajte mašinu van domašaja djece. Postavite je u stabilnom položaju na suho i sigurno mjesto na kojem se nikad ne mogu javiti ekstremno visoke ili ekstremno niske temperature.
- Zaštitite uskladištenu mašinu od sunčevog zračenja, odložite je po mogućnosti u zatamnjeno područje.
- Ne stavljajte mašinu u vreće odn. ne umotavajte je u cerade od najlona ili plastike jer se tamo može stvoriti vlaga.

Vysvetlenie symbolov na prístroji

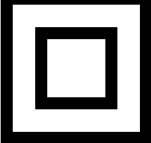
	<p>(SK)</p>	<p>Pred uvedením do prevádzky si prečítajte návod na obsluhu a bezpečnostné upozornenia a dodržiavajte ich!</p>
	<p>(SK)</p>	<p>Noste ochranné okuliare!</p>
	<p>(SK)</p>	<p>Noste ochranu sluchu!</p>
	<p>(SK)</p>	<p>Pri tvorbe prachu noste ochranu dýchania!</p>
	<p>(SK)</p>	<p>Trieda ochrany II</p>

Úvod

VÝROBCA:

schepbach

Fabrikation von Holzbearbeitungsmaschinen GmbH
Günzburger Straße 69
D-89335 Ichenhausen

VÁŽENÝ ZÁKAZNÍK,

Želáme Vám veľa zábavy a úspechov pri práci s Vaším novým prístrojom.

POZNÁMKA,

V súlade s platnými zákonmi, ktoré sa týkajú zodpovednosti za výrobok, výrobca zariadenia nepreberá zodpovednosť za poškodenia výrobku alebo za škody spôsobené výrobkom, ku ktorým došlo z nasledujúcich dôvodov:

- nesprávnej manipulácie,
- nedodržania pokynov na obsluhu,
- opravy vykonanej treťou stranou, opravy nevykonanej v autorizovanom servise,
- montáže neoriginálnych dielcov alebo použitia neoriginálnych dielcov pri výmene,
- iného než špecifikované použitia,
- poruchy elektrického systému, ktorá bola spôsobená nedodržaním elektrických predpisov a predpisov VDE 0100, DIN 57113, VDE0113.

ODPORÚČAME:

Pred montážou a obsluhou tohto zariadenia si prečítajte kompletný text v návode na obsluhu. Pokyny na obsluhu sú určené na to, aby sa používateľ oboznámil s týmto zariadením a aby pri jeho použití využil všetky jeho možnosti v súlade s uvedenými odporučeniami. Tento návod na obsluhu obsahuje

dôležité informácie o tom, ako vykonávať bezpečnú, profesionálnu a hospodárnu obsluhu stroja, ako zabrániť rizikám, ako ušetriť náklady na opravy, ako skrátiť časy prestojov a ako zvýšiť spoľahlivosť a predĺžiť prevádzkovú životnosť stroja. Okrem bezpečnostných predpisov uvedených v návode na obsluhu musíte dodržiavať tiež platné predpisy, týkajúce sa prevádzky stroja vo vašej krajine.

Uchovávajte návod na obsluhu stále v blízkosti stroja a uložte ho do plastového obalu, aby bol chránený pred nečistotami a vlhkosťou. Prečítajte si návod na obsluhu pred každým použitím stroja a dôkladne dodržiavajte v ňom uvedené informácie. Stroj môžu obsluhovať iba osoby, ktoré boli riadne preškolené v jeho obsluhu a ktoré boli riadne informované o rizikách spojených s jeho obsluhou. Pri obsluhu stroja musí byť splnený stanovený minimálny vek.

Nepreberáme ručenie za žiadne nehody alebo škody, ktoré vznikli nedodržaním tohto návodu a bezpečnostných upozornení.

Oblasť použitia

Elektrické miešadlo bolo vyvinuté na miešanie nasledujúcich materiálov:

- riedke materiály, ako napríklad farby, laky alebo omietka.
- husté materiály, ako napríklad lepy, tmely alebo malta.

Rozsah dodávky

- Otvorte obal a opatrne vyberte prístroj.
- Odstráňte obalový materiál, ako aj obalové a prepravné poistky (ak sú použité).
- Skontrolujte, či je rozsah dodávky kompletný.
- Prístroj a diely príslušenstva skontrolujte ohľadom poškodení spôsobených prepravou.
- Obal podľa možnosti uschovajte až do uplynutia záručnej doby.

Popis dielov (obr. 1)

1. miešacia tyč (adaptér)
2. miešacia tyč (s miešacím prvkom)
3. hnací hriadeľ
4. zapínač/vypínač
5. poistka pre zapínač/vypínač
6. regulátor rýchlosti
7. rukoväť
8. motor

Všeobecné bezpečnostné predpisy

POZOR!

Prečítajte si všetky pokyny. Nedodržiavanie nasledujúcich pokynov môže viesť k zásahu elektrickým prúdom, požiaru a/alebo iným závažným zraneniam. Všetky bezpečnostné upozornenia a pokyny uschovajte pre prípad neskoršieho použitia.

Pojem „elektrické náradie“ použitý v bezpečnostných pokynoch sa vzťahuje na elektrické náradie napájané zo siete (so sieťovým káblom) alebo na elektrické náradie poháňané z akumulátora (bez sieťového kábla).

Pracovné miesto

- Pracovný priestor udržiavajte čistý a uprataný. Neporiadok a neosvetlené pracovné priestory môžu viesť k úrazom.
- Elektrické náradie nepoužívajte vo výbušnom prostredí, v ktorom sa nachádzajú horľavé kvapaliny, plyny alebo prach. Elektrické náradie vytvára iskry, ktoré môžu zapáliť prach alebo výpary.
- Deti a iné osoby držte v dostatočnej vzdialenosti od elektrického prístroja počas jeho používania. Pri odvedení pozornosti môžete stratiť kontrolu nad náradím.

Elektrická bezpečnosť

- Prípojná zástrčka prístroja musí byť kompatibilná so zásuvkou. Sieťová zástrčka sa nesmie nijako upravovať. Nepoužívajte adaptérové zástrčky spolu s uzemnenými prístrojmi. Neupravované sieťové zástrčky a vhodné zásuvky znižujú riziko zásahu elektrickým prúdom.
- Vyhýbajte sa telesnému kontaktu s uzemnenými povrchmi, ako napr. rúr, kúrení, sporákov a chladničiek. Keď je vaše telo uzemnené, hrozí zvýšené riziko zásahu elektrickým prúdom.
- Náradie chráňte pred dažďom alebo vlhkom. Vniknutie vody do elektrického náradia zvyšuje riziko zásahu elektrickým prúdom.
- Nepoužívajte sieťový kábel na iné ako určené účely, na prenášanie prístroja, na jeho zavesenie alebo na vyťahovanie sieťovej zástrčky zo zásuvky. Sieťový kábel chráňte pred vysokými teplotami, olejom, ostrými hranami alebo pohybujúcimi sa časťami náradia. Poškodené alebo zamotané sieťové káble zvyšujú riziko zásahu elektrickým prúdom.
- Ak s elektrickým náradím pracujete vonku, používajte len také predlžovacie káble, ktoré sú schválené pre vonkajšie priestory. Použitie predlžovacieho kábla vhodného pre vonkajšie priestory znižuje riziko zásahu elektrickým prúdom.
- Ak sa nedá vyhnúť prevádzke elektrického náradia vo vlhkom prostredí, používajte ochranný vypínač proti chybnému prúdu. Používanie ochranného spínača proti chybnému prúdu znižuje riziko zásahu elektrickým prúdom. Vždy skontrolujte, či sieťové napätie zodpovedá napätiu na výrobnom štítku elektrického náradia.

Osobná bezpečnosť

- Buďte opatrní. Dávajte pozor na to, čo robíte, a k práci s elektrickým náradím pristupujte uvažlivo. Nepoužívajte náradie, ak ste unavení alebo ste pod vplyvom drog, alkoholu či liekov. Jediná chvíľka nepozornosti pri používaní elektrického náradia môže viesť k závažným zraneniam.
- Noste osobný ochranný výstroj a vždy používajte ochranné okuliare. Nosenie osobnej ochrannéj výbavy, ako je protiprachová maska, protišmyková bezpečnostná obuv, ochranná prilba či ochrana sluchu znižuje v závislosti od typu elektrického náradia a jeho použitia riziko poranení.
- Zabráňte neúmyselnému uvedeniu do prevádzky. Skôr ako elektrické náradie pripojíte k napájaciemu zdroju a/alebo k akumulátoru, zodvihnete ho, alebo ak ho budete prenášať, uistite sa, že je vypnuté. Ak máte pri prenášaní elektrického náradia prst na vypínači, alebo ak zapnuté náradie pripojíte k napájaciemu zdroju, môže dôjsť k úrazom.
- Predtým ako elektrické náradie zapnete, odstráňte nastavovacie nástroje alebo kľúče na skrutky. Nástroj alebo kľúč, ktorý sa nachádza v otáčajúcej sa časti náradia, môže viesť k poraneniam. Nepreťažujte svoje schopnosti. Zaisťte si bezpečný postoj a vždy udržiavajte rovnováhu. Vďaka tomu budete môcť náradie lepšie kontrolovať pri neočakávaných situáciách.

- Noste vhodný odev. Nenoste voľný odev ani šperky. Vlasy, odev a rukavice držte mimo dosahu pohybujúcich sa častí. Voľný odev, šperky či dlhé vlasy môžu zachytiť pohybujúce sa časti
- Ak sa dajú namontovať zariadenia na odsávanie a zachytávanie prachu, uistite sa, že sú pripojené a správne sa používajú. Používanie týchto zariadení znižuje riziká spôsobené prachom.

Starostlivé zaobchádzanie a používanie elektrického náradia

- Náradie nepreťažujte. Pri práci používajte elektrické náradie určené na daný účel. Je lepšie a bezpečnejšie pracovať s vhodným elektrickým náradím v udávanom rozsahu výkonu.
- Nepoužívajte elektrické náradie s chybným vypínačom. Elektrické náradie, ktoré sa nedá zapnúť alebo vypnúť, je nebezpečné a musí sa opraviť.
- Skôr ako vykonáte nastavenia náradia, vymeníte časti príslušenstva alebo náradie odložíte, vyťahnite zástrčku zo zásuvky a/alebo odoberte akumulátor. Toto bezpečnostné opatrenie zabráni neúmyselnému spusteniu náradia.
- Nepoužívané elektrické náradie uschovávajte mimo dosahu detí. Náradie nedovoľte používať osobám, ktoré s ním nie sú oboznámené alebo si neprečítali tieto inštrukcie. Elektrické náradie je nebezpečné, ak ho používajú neskúsené osoby.
- O vaše náradie sa dôkladne starajte. Skontrolujte, či pohyblivé časti náradia bezchybne fungujú a nie sú zablokované a či sú zlomené alebo natoľko poškodené diely, že by sa mohla negatívne ovplyvniť funkcia náradia. Pred použitím náradia dajte poškodené diely opraviť. Príčinou mnohých úrazov je nesprávna údržba elektrického náradia.
- Rezné nástroje udržiavajte ostré a čisté. Starostlivo udržiavané rezné nástroje s ostrými reznými hranami sa menej zasekávajú a ľahšie sa vedú.
- Elektrické náradie, príslušenstvo, vložné nástroje atď. používajte v súlade s týmito inštrukciami a tak, ako je to predpísané pre tento špeciálny typ náradia. Zohľadnite pritom pracovné podmienky a vykonávanú činnosť. Používanie elektrického náradia na iné ako predpísané používanie môže viesť k nebezpečným situáciám.

Varovanie! Tento elektrický prístroj vytvára počas prevádzky elektromagnetické pole. Toto pole môže za určitých okolností ovplyvniť aktívne alebo pasívne implantáty. Na zníženie nebezpečenstva závažných alebo smrteľných poranení odporúčame osobám s implantátmi prekonzultovať situáciu so svojím lekárom a výrobcom implantátu ešte predtým, ako začnú obsluhovať elektrický prístroj.

Údržba a servis

- Opravy smú vykonávať len schválené servisy, ktoré používajú originálne náhradné diely. Náradie tak zostane bezpečné aj po oprave.
- Poškodené káble sa musia nechať vymeniť v našom servise.

- Ak je sieťová zástrčka poškodená, musí sa vymeniť za špeciálnu výmennú zástrčku v našom servise. Ak je sieťový prívod tohto náradia poškodený, musí sa vymeniť za špeciálne prírodné vedenie, ktoré je k dispozícii u výrobcu alebo v jeho servise. Výmenu prípojného kábla smie vykonávať len náš servis alebo schválená opravovňa.

Dodatočné bezpečnostné upozornenia pre elektricky poháňané miešadlá

- Používajte prídavné rukoväte dodané s náradím. Strata kontroly môže viesť k zraneniam.
- Náradie držte len za izolované plochy rukoväte, ak vykonávate práce, pri ktorých by vložený nástroj mohol naraziť na skryté elektrické vedenia alebo na samotný sieťový kábel. Pri kontakte s vedením, ktoré je pod napätím, sa môžu pod napätie dostať aj kovové časti náradia, čo vedie k zásahu elektrickým prúdom.
- Miešací prvok pripevnite k hnciemu hriadeľu vždy dobre a bezpečne, a pred uvedením náradia do prevádzky vždy odoberte nastavovací kľúč.
- V žiadnom prípade nemiešajte výbušné alebo horľavé materiály.
- Pri miešaní noste vždy vhodnú osobnú ochrannú výbavu, ako napríklad bezpečnostné okuliare, ochranu sluchu, pevné rukavice a ochranu dýchania.
- Nepoužívajte náradie na prípravu potravín, pretože sa nedá vyčistiť tak, aby zodpovedalo platným hygienickým predpisom.

Obsluha náradia

- 1) Zatočte miešaciu tyč (1) do miešacieho prvku (2) v smere pohybu hodinových ručičiek (obr. 2).
- 2) Následne naskrutkujte zloženú montážnu tyč do hncieho hriadeľa (3) (obr. 3).

NEBEZPEČENSTVO!

Používajte len miešaciu tyč, ktorá je vhodná a určená pre miešaný materiál. Nesprávna miešacia tyč môže spôsobiť poškodenie náradia a úrazy v dôsledku preťaženia!

Ak chcete miešaciu tyč vybrať, vytočte ju z hncieho hriadeľa v smere proti pohybu hodinových ručičiek. Tyč môže byť uložená v tomto uchytení veľmi pevne. V tomto prípade sa musí uchytenie zaistiť proti otáčaniu použitím kľúča (obr. 4).

Zapnutie/vypnutie

Zapnutie (obr. 1)

Zatlačte poistku pre zapínač/vypínač (5) a podržte ju stlačenú; následne môžete zatlačiť zapínač/vypínač (4) na spustenie ručného miešadla. Ihneď ako začne náradie pracovať, môžete pustiť poistku pre zapínač/vypínač (5).

Vypnutie (obr. 1)

Pustíte zapínač/vypínač (4). Poistka pre zapínač/vypínač (5) sa vypne automaticky.

Regulátor rýchlosti (obr. 5)

Pomocou regulátora rýchlosti (6) je možné plynulo nastaviť otáčky náradia. Druh miešaného materiálu určuje, aká rýchlosť je potrebná. Príslušnú optimálnu rýchlosť zistíte najlepšie v praxi.

Čistenie a údržba

POZOR!

Pred prácami na náradí vyťahnite sieťovú zástrčku zo zásuvky.

Čistenie

- Udržiavajte vetracie štrbiny náradia čisté, aby sa zabránilo prehriatiu.
- Kryt náradia pravidelne čistite mäkkou handričkou, pokiaľ možno po každom použití.
- Udržiavajte vetracie štrbiny bez prachu a nečistôt.
- Ak sa nečistoty neuvolnia, použite handričku navlhčenú mydlovou vodou.

POZOR!

Nikdy nepoužívajte rozpúšťadlá, ako napr. benzín, alkohol, amoniaková voda atď. Tieto rozpúšťadlá môžu napádať plastové diely.

Servisné informácie

Je potrebné dbať na to, že v prípade tohto výrobku podliehajú nasledujúce diely bežnému pracovnému alebo prirodzenému opotrebeniu, resp. sú nasledujúce diely považované za spotrebný materiál.

Diely podliehajúce opotrebeniu*: Uhlíkové kefy, miešacia tyč

* nie je bezpodmienečne obsiahnuté v objeme dodávky!

Technické údaje

Menovité napätie	220-240 V~ 50Hz
Odber prúdu	1200 Watt
Otáčky	0-700 min ⁻¹
Hmotnosť	4,8 kg
Uchytenie miešadla	M14

Emisie hluku

Hodnoty hlukovej emisie namerané podľa príslušných noriem.





Hladina akustického tlaku L_{pA}	89 dB(A)
Labilita K	3 dB(A)
Hladina akustického výkonu L_{wA}	100 dB(A)
Labilita K	3 dB(A)
Vibrácia a_h	5,67 m/s ²
Labilita K	1,5 m/s ²

- Uvedená hodnota emisií vibrácií bola meraná podľa normovanej skúšobnej metódy a môže sa použiť na porovnanie elektrického zariadenia s iným zariadením.
- Uvedená hodnota emisií vibrácií sa môže používať aj na počiatočné posúdenie vystavenia vibráciám.
- Hodnota emisií vibrácií sa môže počas skutočného používania elektrického zariadenia odlišovať od zadanej hodnoty, v závislosti od typu a spôsobu použitia elektrického zariadenia.
- Zaťaženie vibráciami sa snažte udržať podľa možnosti čo najnižšie. Opatreniami na zníženie zaťaženia vibráciami sú napríklad nosenie rukavíc pri používaní zariadenia a obmedzenie pracovného času. Pri tom je potrebné zohľadniť prevádzkový cyklus (napríklad časy, kedy je elektrický zariadenie vypnuté, a časy, počas ktorých je zapnutý, no beží bez zaťaženia).

Skladovanie

- Celé náradie a príslušenstvo sa musia dôkladne vyčistiť.
- Náradie skladujte vždy mimo dosahu detí. Uložte ho v stabilnej polohe na suchom a bezpečnom mieste, na ktorom nemôžu vznikáť extrémne vysoké alebo extrémne nízke teploty.
- Uskladnené náradie chráňte pred slnečným žiarením. Podľa možnosti ho odložte do zatmenenej oblasti.
- Neukladajte náradie do vriec resp. plachiet z nylonu alebo umelých hmôt, pretože sa tu môže tvoriť vlhkosť.

Vysvětlení symbolů na přístroji

		<p>Před uvedením do provozu si přečtěte a dodržujte návod k obsluze a bezpečnostní pokyny.</p>
		<p>Noste ochranné brýle!</p>
		<p>Noste ochranná sluchátka!</p>
		<p>Bude-li se při práci prášit, noste ochranu dýchacích cest!</p>
		<p>Třída ochrany II</p>

Úvod

VÝROBCE:

scheppach

Fabrikation von Holzbearbeitungsmaschinen GmbH
Günzburger Straße 69
D-89335 Ichenhausen

VÁŽENÝ ZÁKAZNÍKU,

přejeme Vám hodně radosti a úspěchů při práci s Vaším novým přístrojem.

POZNÁMKA:

V souladu s platnými zákony, které se týkají odpovědnosti za výrobek, výrobce zařízení nepřebírá odpovědnost za poškození výrobku nebo za škody způsobené výrobkem, ke kterým z následujících důvodů:

- Nesprávná manipulace.
- Nedodržení pokynů pro obsluhu.
- Opravy prováděné třetí stranou, opravy neprováděné v autorizovaném servisu.
- Montáž neoriginálních dílů nebo použití neoriginálních dílů při výměně.
- Jiné než specifikované použití.
- Porucha elektrického systému, která byla způsobena nedodržením elektrických předpisů a předpisů VDE 0100, DIN 57113, VDE0113.

DOPORUČUJEME:

Před montáží a obsluhou tohoto zařízení si přečtěte kompletní text v návodu k obsluze. Pokyny pro obsluhu jsou určeny k tomu, aby se uživatel seznámil s tímto zařízením a aby při jeho použití využil všech jeho možností v souladu s uvedenými doporučeními. Tento návod k obsluze obsahuje důležité informace o tom, jak provádět bezpečnou, profesionální a hospodárnou obsluhu stroje, jak se zabránit rizikům, jak ušetřit náklady na opravy, jak zkrátit doby prostojů a jak zvýšit spolehlivost a prodloužit provozní životnost stroje. Mimo bezpečnostních předpisů uvedených v návodu k obsluze musíte dodržovat také platné předpisy, které se týkají provozu stroje ve vaší zemi.

Uchovávejte návod k obsluze stále v blízkosti stroje a uložte jej do plastového obalu, aby byl chráněn před nečistotami a vlhkostí. Přečtěte si návod k obsluze před každým použitím stroje a pečlivě dodržujte v něm uvedené informace. Stroj mohou obsluhovat pouze osoby, které byly řádně proškoleny v jeho obsluze a které byly řádně informovány o rizicích spojených s jeho obsluhou. Při obsluze stroje musí být splněn stanovený minimální věk.

Nepřebíráme žádnou záruku za nehody nebo škody způsobené nedodržením tohoto návodu a bezpečnostních pokynů.

Oblast použití

Vaše elektronická míchačka byla vyvinuta k míchání a mísení následujících materiálů:

- Řídké, tekuté materiály jako barvy, laky nebo omítka.
- Husté, tekuté materiály jako lepidla, klišy, tmely nebo malta.

Rozsah dodávky

- Otevřete balení a opatrně vyjměte přístroj.
- Odstraňte materiál obalu a obalové a přepravní pojistky (pokud je jimi výrobek opatřen).
- Zkontrolujte, zda je obsah dodávky úplný.
- Zkontrolujte přístroj a díly příslušenství, zda se při přepravě nepoškodily.
- Uchovejte obal dle možností až do uplynutí záruční doby.

Popis dílů (obr. 1)

1. Míchací tyč (adaptér)
2. Míchací tyč (s míchacím prvkem)
3. Hnací hřídel
4. Zapínání I vypínání
5. Pojistka pro zapínání/vypínání
6. Regulátor rychlosti
7. Madlo
8. Motor

Všeobecné bezpečnostní předpisy

POZOR!

Je nutno si přečíst všechny pokyny. Nedodržování následně uvedených pokynů může způsobit zásah elektrickým proudem, požár a / nebo těžká zranění. Uchovejte si veškeré bezpečnostní pokyny a instrukce.

Pojem „elektronástroj“, který je uveden v bezpečnostních pokynech, se vztahuje na elektronástroj (se síťovým kabelem), poháněný proudem ze sítě a na elektronástroj poháněný z akumulátoru (bez síťového kabelu).

Pracoviště

- Udržujte svou pracovní oblast čistou a uklizenou. Pracovní oblasti, ve kterých je nepořádek a které nejsou osvětlené, mohou vést k nehodám.
- Nepracujte s tímto nástrojem v prostředí ohroženém výbuchem, ve kterém se nacházejí hořlavé kapaliny, plyny nebo prach. Elektrické nástroje vytvářejí jiskry, které by mohly zapálit prach nebo páry.
- Udržujte děti nebo jiné osoby během používání elektrického nástroje v patřičné vzdálenosti. Při nesoustředěnosti můžete ztratit kontrolu nad nástrojem.

Elektrická bezpečnost

- Přípojná zástrčka nástroje musí být vhodná pro danou zásuvku. Síťová zástrčka se nesmí žádným způsobem měnit. V kombinaci s uzemněnými elektrickými nástroji nepoužívejte žádné zásuvkové adaptéry. Nezměněné zástrčky a vhodné zásuvky zmenšují riziko zasažení elektrickým proudem.
- Zabraňte kontaktu těla s uzemněnými povrchy jako trubkami, topeními, sporáky a chladničkami. Je-li vaše tělo uzemněné, hrozí zvýšené riziko zasažení elektrickým proudem.
- Nástroj chraňte před deštěm a mokrem. Vniknutí vody do elektrického nástroje zvyšuje riziko úrazu elektrickým proudem.
- Síťový kabel nepoužívejte k přenášení a zavěšení nástroje nebo k vytažení zástrčky ze zásuvky. Udržujte síťový kabel mimo dosah horka, oleje, ostrých hran nebo pohyblivých dílů nástroje. Poškozené nebo zamotané síťové kabely zvyšují riziko zasažení elektrickým proudem.
- Používáte-li elektrický nástroj venku, používejte prodlužovací kabely schválené i pro venkovní použití. Používání vhodného prodlužovacího kabelu schváleného pro venkovní použití zmenšuje riziko zasažení elektrickým proudem.
- Pokud není možno zabránit provozu elektronástroje ve vlhkém prostředí, použijte ochranný spínač pro chybné proudy. Použití ochranného spínače pro chybné proudy zmírňuje riziko zasažení elektrickým proudem. Vždy zkontrolujte, zda síťové napětí odpovídá napětí uvedenému na typovém štítku elektronástroje.

Bezpečnost osob

- Buďte soustředění. Při práci s elektrickým nástrojem neustále dávejte pozor na to, co děláte a postupujte s rozvahou. Nepoužívejte nástroj, jste-li unavení nebo pod vlivem drog, alkoholu nebo léků. Okamžik nepozornosti při používání elektrického nástroje může vést k vážným zraněním.
- Používejte osobní ochranné prostředky a vždy ochranné brýle. Použití osobních ochranných prostředků jako je protiprachová maska, neklouzavá bezpečnostní obuv, ochranná přilba nebo ochrana sluchu podle druhu a použití elektrických nástrojů zmenšuje riziko zranění.
- Zabraňte neúmyslnému uvedení do provozu. Ujistěte se, že elektronástroj je vypnut předtím, než ho připojíte na napájení proudem a/nebo na akumulátor, uchopíte ho nebo budete přenášet. Pokud máte při přenášení prst na spínači nebo máte přístroj připojen k elektrickému napájení, může to vést k úrazům.
- Před zapnutím nástroje odstraňte veškeré seřizovací nebo klíče. Nástroj nebo klíč, který se nachází v otáčejícím se dílu nástroje, může vést ke zraněním. Nepřeceňujte se. Zajistěte si jistý postoj a udržujte se v rovnováze. Tak můžete nástroj v nečekaných situacích lépe udržet pod kontrolou.
- Noste vhodný oděv. Nenoste volný oděv nebo šperky. Udržujte vlasy, oděv a rukavice v bezpečné vzdálenosti od rotujících dílů. Volný oděv, šperky nebo dlouhé vlasy mohou být zachyceny rotujícími díly.

- Jsou-li namontována zařízení pro odsávání prachu a zachyt, ujistěte se, že jsou správně připojena a správně používána. Používání těchto zařízení zmírňuje ohrožení prachem.

Pečlivé zacházení a používání s elektrickými nástroji

- Nástroj nepřetěžujte. Pro svou práci používejte vhodný elektrický nástroj. S vhodným elektrickým nástrojem budete pracovat lépe a bezpečněji v udávaném rozsahu výkonu.
- Nepoužívejte elektrický nástroj, jehož vypínač je vadný. Elektrický nástroj, který již nelze zapnout nebo vypnout, je nebezpečný a musí se opravit.
- Vytáhněte síťovou zástrčku ze zásuvky a/nebo vyjměte akumulátor předtím, než budete provádět nastavení nástroje, měnit díly příslušenství nebo nástroj odkládat. Tato preventivní bezpečnostní opatření brání neúmyslnému spuštění elektrického nástroje.
- Přechovávejte nepoužívané elektrické nástroje mimo dosah dětí. Nenechte nástroj používat osoby, které s ním nejsou seznámeny nebo si nepřetčetly tento návod. Elektrické nástroje představují nebezpečí, jsou-li používány nezkušenými osobami.
- O svůj nástroj dobře pečujte. Kontrolujte, zda pohyblivé díly fungují bezvadně a nesvírají, zda nejsou prasklé nebo tak poškozené, že je omezena funkčnost nástroje. Poškozené díly nechte před používáním nástroje opravit. Příčinou mnoha nehod je špatně udržovaný elektrický nástroj.
- Udržujte řezné nástroje ostré a čisté. Pečlivě udržované řezné nástroje s ostrými břity se méně přičí a lze je snadněji vést.
- Používejte elektronářadí, příslušenství, vložné nástroje atd. způsobem, který odpovídá tomuto návodu a tak, jak je pro tento speciální typ nástroje předepsáno. Berte při tom ohled na pracovní podmínky a činnost, jež má být provedena. Používání elektrických nástrojů pro jiné než určené aplikace může vést k nebezpečným situacím.

Upozornění! Tento elektrický nástroj vytváří během provozu elektromagnetické pole. Toto pole může za určitých podmínek ovlivňovat aktivní nebo pasivní zdravotní implantáty.

Pro snížení rizika vážných nebo smrtelných úrazů doporučujeme osobám se zdravotními implantáty, aby se před obsluhou tohoto elektrického nástroje obrátily na svého lékaře nebo na výrobce zdravotního implantátu.

Údržba a servis

- Opravy smí provádět pouze autorizované dílny, které disponují originálními náhradními díly. Takto je přístroj bezpečný i dále po opravě.
- Poškozené kabely musí být zákaznickým servisem opraveny.

- Pokud je síťová zástrčka vadná, musí být v našem zákaznickém servisu vyměněna za speciální vyměnitelnou zástrčku. Pokud je síťové přívodní vedení tohoto nástroje poškozeno, musí být vyměněno za zvláštní přípojné vedení, které lze obdržet u výrobce nebo jeho zákaznického servisu. Výměna přívodního kabelu smí být provedena pouze naším zákaznickým servisem nebo schválenou opravárenskou dílnou.

Dodatečné bezpečnostní pokyny pro elektricky poháněné míchačky

- Používejte nástroj s dodávanými přidavnými madly. Ztráta kontroly může vést ke zraněním.
- Držte přístroj na izolovaných madlech, když provádíte práce, při kterých vložný nástroj přijde do kontaktu se skrytými proudovými vedeními nebo s vlastním síťovým kabelem. Kontakt s vedením pod napětím může také přivést napětí do kovových součástí přístroje a vést k zásahu elektrickým proudem.
- Míchací prvek vždy dobře a bezpečně upevněte na hřídel pohonu a bezpodmínečně odeberte seřizovací klíč před uvedením přístroje do provozu.
- Výbušné nebo hořlavé substance nesmí být v žádném případě míchány.
- Při míchání noste vždy přiměřené osobní ochranné pomůcky jako jsou ochranné brýle, ochrana sluchu, pevné rukavice a dýchací ochrana.
- Nepoužívejte tento přístroj k přípravě potravin, protože ho nelze vyčistit tak, aby odpovídal příslušným hygienickým ustanovením.

Obsluha přístroje

- 1) Míchací tyč (1) zašroubujte ve směru hodinových ručiček do míchacího prvku (2). (Obr. 2)
- 2) Pak našroubujte složenou míchací tyč do hnací hřídele (3). (Obr. 3).

RIZIKO!

Používejte pouze míchací tyč, která je vhodná a koncipována pro materiál, který je míchán. Chybná míchací tyč může díky přetížení poškodit nástroj nebo způsobit úrazy!

K odebrání míchací tyče jí otáčejte proti směru hodinových ručiček z hnací hřídele. Tyč může být v tomto upínání velmi pevně usazena. V tomto případě musí být upínání zajištěno proti otáčení pomocí klíče. (Obr.4.)

Zapnutí - vypnutí

Zapnutí (obr. 1)

Stiskněte pojistku pro spínač zapínání/vypínání (5) a držte ho stlačený, nyní můžete zmáčknout spínač zapínání/vypínání (4), abyste ruční míchačku spustili. Jakmile přístroj pracuje, můžete pojistku pro spínač zapnutí / vypnutí (5) uvolnit.

Vypnutí (obr. 1)

Spusťte spínač zapnutí / vypnutí (4). Pojistka pro spínač zapnutí / vypnutí (5) se automaticky vypne.

Regulátor rychlosti (obr. 5)

Pomocí regulátoru rychlosti (6) můžete postupně regulovat nastavení otáček přístroje. Druh míchaného materiálu určuje, jaká rychlost je požadována. Danou optimální rychlost zjistíte nejlépe praxí.

Čištění a údržba

POZOR!

Před všemi pracemi na přístroji vytáhněte síťovou zástrčku ze zásuvky.

Čištění

- Udržujte ventilační štěrbinu pro nasávání vzduchu čistou, abyste zabránili přehřívání.
- Pravidelně čistěte skříň stroje pomocí měkkého hadříku, nejlépe po každém použití.
- Udržujte ventilační štěrbinu bez prachu a nečistot.
- Pokud nečistota ulpívá, použijte hadřík navlhlý mýdlovou vodou.

POZOR!

Nikdy nepoužívejte ředidla jako benzín, alkohol, čpavkovou vodu atd. Tato ředidla by mohla poškodit plastové díly.

Servisní informace

Je třeba dbát na to, že u tohoto přístroje podléhají následující díly opotřebení přiměřenému použití nebo přirozenému opotřebení, resp. jsou potřebné jako spotřební materiál.

Rychle opotřebitelné díly*: Uhlíkové kartáče, míchací tyč

* není nutně obsaženo v rozsahu dodávky!

Technické údaje

Jmenovité napětí	220-240 V~ 50Hz
Příkon proudu	1200 Watt
Otáčky	0-700 min ⁻¹
Hmotnost	4,8 kg
Příkon mísiče	M14

Hlukové emise

Hodnoty hlukových emisí, měřené podle příslušných norem.











Hladina akustického tlaku L _{PA}	89 dB(A)
Kolísavost K	3 dB(A)
Hladina akustického výkonu L _{WA}	100 dB(A)
Kolísavost K	3 dB(A)
Vibrace a _h	5,67 m/s ²
Kolísavost K	1,5 m/s ²

- Uvedená hodnota vibračních emisí byla měřena normovaným zkušebním postupem a může být použita ke srovnání elektrického nástroje s jiným;
- Uvedenou hodnotu vibračních emisí lze také použít k prvnímu odhadu při výpadku.
- Hodnota vibračních emisí se může během reálného používání elektrického nástroje lišit od uvedené hodnoty v závislosti na způsobu jeho použití;
- Pokuste se zajistit, abyste udrželi zatížení vibracemi na co nejnižší úrovni. Opatřeními k omezení zatížení vibracemi jsou například nošení rukavic při používání nástroje a vymezení pracovní doby. Přitom je třeba zohlednit všechny části provozního cyklu (například doby, kdy je elektrický nástroj odpojen, a doby, kdy je sice zapojen, avšak běží naprázdno).

Skladování

- Celý stroj a příslušenství musí být důkladně vyčištěn.
- Stroj skladujte vždy mimo dosah dětí. Umístěte ve stabilní pozici na suchém a bezpečném místě, kde nemohou nastat extrémně vysoké nebo extrémně nízké teploty.
- Uskladněný stroj chraňte před slunečním zářením, podle možnosti umístěte v temných prostorách.
- Stroj neuzavírejte v pytlích, příp. plachtách z nylonu nebo plastu, protože se tam může tvořit vlhkost.

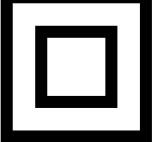
Objašnjenje simbola na instrumentu

		<p>Prije stavljanja u pogon pročitajte i poštujujte priručnik za rukovanje i sigurnosne napomene!</p>
		<p>Nosite zaštitne naočale!</p>
		<p>Nosite zaštitu za sluh!</p>
		<p>U prašnjavim uvjetima nosite zaštitu za disanje!</p>
		<p>Vrsta zaštite II</p>

Iniciranje

PROIZVOĐAČ:

scheppach

Fabrikation von Holzbearbeitungsmaschinen GmbH
Günzburger Straße 69
D-89335 Ichenhausen

POŠTOVANI,

Želimo vam puno radosti i uspjeha u radu sa svojim novim aparatom.

SAVJET:

Sukladno odgovarajućem zakonu o odgovornosti, proizvođač nije odgovoran za oštećenja proizvoda ili u vezi s proizvodom u sljedećim slučajevima:

- nepravilnog rukovanja proizvodom;
- nepridržavanja uputa za uporabu;
- popravaka neovlaštenih servisera;
- ugrađivanja ili uporabe neoriginalnih rezervnih dijelova;
- nepravilne uporabe proizvoda;
- pogrešaka električnog sustava nastalih usljed ne poštivanja električnih specifikacija i uredbi VDE 0100, DIN 57113 / VDE

Mi vam preporučujemo

Preporučamo da prije rada, detaljno pročitate upute za rukovanje strojem. Ove upute za rukovanje će vam pomoći da bolje upoznate stroj te ga bolje i primjenite. Upute za rukovanje sadrže važne informacije kako bi vaš rad sa ovim strojem bio siguran, stručan i ekonomičan, te kako biste izbjegli rizike, troškove popravki, smanjili vrijeme zastoja, povećali pouzdanost i produžili životni vijek stroja.

Uz sigurnosne zahtjeve koji su navedeni u uputama za rukovanje, trebate se pridržavati i odgovarajućih odredbi Zakona.

Upute za rukovanje moraju se uvijek nalaziti u blizini stroja. Čuvajte ih u plastičnim mapama kako biste ih zaštitili od nečistoće i vlage. Svaki korisnik prije rada sa strojem treba pažljivo pročitati upute za rukovanje i savjesno ih se pridržavati. Rad sa strojem dozvoljen je samo osobama kvalificiranim i upoznatim sa opasnostima i rizicima. Minimalna starosna dob mora biti ispunjena. Uz sigurnosne zahtjeve koji su navedeni u uputama za rukovanje te odgovarajućih zakonskih odredbi, trebate se pridržavati i općenito važećih tehničkih pravila za strojeve za obradu drva.

Područje uporabe

Vaša elektronička miješalica konstruirana je za miješanje sljedećih materijala:

- Rijetki miješani materijali kao što su boje, lakovi ili kreč.
- Gušći miješani materijali kao što su ljepilo, punilo ili žbuka.

Raspakiranje

- Otvorite pakiranje i oprezno izvadite uređaj.
- Uklonite ambalažni materijal te ambalažnu i transportnu zaštitu (ako postoji).
- Provjerite cjelovitost isporučene opreme.
- Provjerite ima li na uređaju i dijelovima pribora transportnih oštećenja.
- Sačuvajte ambalažu po mogućnosti do isteka jamstvenog razdoblja.

Opis dijelova (slika 1)

1. Šipka za miješanje (adapter)
2. Šipka za miješanje (s elementom za miješanje)
3. Pogonsko vratilo
4. Sklopka za uključivanje i isključivanje
5. Zaštita sklopke za uključivanje i isključivanje
6. Regulator brzine
7. Ručke
8. Motor

Opći sigurnosni propisi

POZOR!

Valja pročitati sve upute. Nepoštivanje uputa navedenih u nastavku može uzrokovati električni udar, požar i/ili teške ozljede.

Sačuvajte sve sigurnosne napomene i upute za buduće potrebe.

Pojam „električni alat“ u sigurnosnim napomenama odnosi se na električne alate koji se napajaju iz električne mreže (s električnim kabelom) i na električne alate koji se napajaju s pomoću baterije (bez električnog kabela).

Radno mjesto

- Radno mjesto održavajte čistim i urednim. Nered i neosvijetljene radne površine mogu uzrokovati nezgode.
- Uređajem ne radite u potencijalno eksplozivnoj okolini u kojoj postoje zapaljive tekućine, plinovi ili prašina. Električni alati stvaraju iskre koje mogu zapaliti prašinu ili pare.
- Udaljite djecu i druge osobe tijekom uporabe električnog alata. U slučaju otklona možete izgubiti kontrolu nad uređajem.

Električna sigurnost

- Priključni utikač uređaja mora pristajati utičnici. Električni utikač ne smije se nipošto mijenjati. Ne rabite adapterske utikače zajedno s uzemljenim uređajima. Neizmijenjeni električni utikači i odgovarajuće utičnice smanjuju rizik od električnog udara.
- Izbjegavajte dodir tijela s uzemljenim površinama kao što su cijevi, grijača tijela, štednjaci i hladnjaci. Postoji povećan rizik od električnog udara kad je vaše tijelo uzemljeno.
- Ne izlažite uređaj kiši ili vlazi. Prodiranje vode u električni uređaj povećava rizik od električnog udara.
- Ne rabite električni kabel za nošenje uređaja, vješanje ili izvlačenje električnog utikača iz utičnice.

Držite kabel dalje od vrućine, ulja, oštih rubova ili pokretnih dijelova uređaja. Oštećeni ili zapleteni električni kabeli povećavaju rizik od električnog udara.

- Ako električnim alatom radite na otvorenom, rabite samo produžne kabele koji su odobreni i za vanjsku uporabu. Uporaba produžnog kabela koji je prikladan za vanjsku uporabu smanjuje rizik od električnog udara.
- Ako ne možete izbjeći rad električnog alata u vlažnoj okolini, uporabite zaštitnu strujnu sklopku. Uporaba zaštitne strujne sklopke smanjuje rizik od električnog udara. Uvijek provjerite odgovara li električni napon na označnoj pločici električnog alata navedenom naponu.

Osobna sigurnost

- Budite oprezni. Pazite na ono što radite i postupajte razumno pri radu električnim alatom. Ne rabite uređaj ako ste umorni ili pod utjecajem droga, alkohola ili lijekova. Trenutak nepozornosti pri uporabi uređaja može uzrokovati ozbiljne ozljede.
- Nosite osobnu zaštitnu opremu i uvijek nosite zaštitne naočale. Nošenje osobne zaštitne opreme, kao što je maska protiv prašine, neklizajuće sigurnosne cipele, zaštitna kaciga ili zaštita za sluh, ovisno o vrsti i uporabi električnog alata, smanjuje rizik od ozljeda.
- Izbjegavajte nehotično pokretanje. Provjerite je li električni alat isključen prije nego što ga priključite na električnu mrežu i/ili na bateriju, prije primanja ili nošenja. Ako pri nošenju uređaja držite prst na sklopki ili uključeni uređaj priključite na električno napajanje, mogu nastati nezgode.
- Prije uključivanja uređaja uklonite alate za namještanje ili ključ za vijke. Alat ili ključ koji se nalazi u rotirajućem dijelu uređaja može uzrokovati ozljede. Ne precjenjujte svoje sposobnosti. Zauzmite siguran položaj tijela i uvijek održavajte ravnotežu. Na taj način moći ćete uređaj bolje kontrolirati u neočekivanim situacijama.
- Nosite odgovarajuću odjeću. Ne nosite široku odjeću ili nakit. Kosu, odjeću i rukavice držite dalje od pokretnih dijelova. Pokretni dijelovi mogu zahvatiti labavu odjeću, nakit ili dugu kosu.
- Ako se mogu montirati uređaji za usisavanje i prikupljanje prašine, pobrinite se da su oni priključeni i da se ispravno rabe. Uporaba tih uređaja smanjuje opasnosti od prašine.

Pozorno rukovanje i uporaba električnih alata

- Ne preopterećujte uređaj. Rabite električni alat koji je prikladan za vaš zadatak. Prikladnim električnim alatom radit ćete bolje i sigurnije u navedenom rasponu snage.
- Ne rabite električni alat ako je sklopka oštećena. Električni alat koji se ne može više uključiti ili isključiti opasan je i mora se popraviti.
- Izvucite električni utikač iz utičnice i/ili izvadite bateriju prije namještanje uređaja, zamjene dijelova pribora ili odlaganja uređaja. Ta mjera opreza sprječava nehotično pokretanje uređaja.

- Nekorištene električne alate držite izvan dosega djece. Ne dopustite da uređaj rabe osobe koje nisu upoznate s njegovim rukovanjem ili koje nisu pročitale ove upute. Električni alati su opasni ako ih rabe neiskusne osobe.
- Pozorno njegujte uređaj. Provjerite funkcioniraju li pokretni dijelovi uređaja ispravno i da ne zapinju, jesu li dijelovi slomljeni ili toliko oštećeni da onemogućavaju funkcioniranje uređaja. Dajte popraviti oštećene dijelove prije uporabe uređaja. Loše održavanje električnih alata čest je uzrok mnogih nezgoda.
- Rezne alate redovito oštrite i čistite. Pozorno održavani rezni alati s oštrim reznim rubovima manje će se uglavljivati i bit će ih lakše voditi.
- Rabite električni alat, pribor, umetke itd. prema ovim uputama i onako kako je propisano za ovaj poseban tip uređaja. Pritom vodite računa o radnim uvjetima i zadatku koji valja obaviti. Uporaba električnih alata u nenamjenske svrhe može uzrokovati opasne situacije.

Upozorenje! Ovaj električni alat tijekom rada proizvodi elektromagnetsko polje. To polje u određenim okolnostima može negativno utjecati na aktivne ili pasivne medicinske implantate. Kako biste umanjili opasnost od teških ili smrtnih ozljeda, preporučujemo osobama s medicinskim implantatima da se prije uporabe električnog alata savjetuju s liječnikom i proizvođačem tog medicinskog implantata.

Održavanje i servisiranje

- Popravke smiju obavljati samo ovlaštene servisne radionice s originalnim rezervnim dijelovima. Na taj će način uređaj biti siguran i nakon popravka.
- Oštećene kabele mora zamijeniti naša servisna služba.
- Ako je električni kabel oštećen, naša servisna služba mora ga zamijeniti posebnim zamjenskim utikačem. Ako se električni kabel ovog uređaja ošteti, valja ga zamijeniti posebnim priključnim kabelom koji se može nabaviti od proizvođača ili njegove servisne službe. Zamjenu priključnog kabela smije obaviti samo naša servisna služba ili ovlaštena servisna radionica.

Dodatne sigurnosne napomene za električne miješalice

- S uređajem rabite isporučene dodatne ručke. Gubitak kontrole može uzrokovati ozljede.
- Držite uređaj za izolirane površine ručki kad obavljate radove pri kojima radni alat može oštetiti skrivene električne kabele ili svoj električni kabel. Kontakt s kabelom pod naponom može izložiti i metalne dijelove uređaja naponu i uzrokovati električni udar.
- Element za miješanje uvijek dobro i čvrsto pričvrstite na pogonsko vratilo, a prije pokretanja uređaja svakako skinite ključ za namještanje.
- Ne smiju se nikako miješati eksplozivne ili zapaljive tvari.

- Pri miješanju uvijek nosite odgovarajuću osobnu zaštitnu opremu kao što su sigurnosne naočale, zaštita za uši, čvrste rukavice i zaštita za disanje.
- Ne rabite ovaj uređaj za pripremu namirnica jer se on ne može očistiti tako da udovoljava važećim higijenskim propisima.

Rukovanje uređajem

- 1) Okrenite šipku za miješanje (1) nadesno u element za miješanje (2). (Slika 2)
- 2) Zatim navrnite sastavljenu šipku za miješanje u pogonsko vratilo (3). (Slika 3).

OPASNOST!

Uporabite samo šipku za miješanje koja je prikladna i konstruirana za miješani materijal. Pogrešna šipka za miješanje može zbog preopterećenja oštetiti uređaj i uzrokovati nezgode!

Pri vađenju okrenite šipku za mjerenje nalijevo iz pogonskog vratila. Šipka u tom položaju može biti čvrsto uglavljena u držaču. U tom slučaju držač valja ključem zaštititi od vrtnje. (Slika 4)

Uključivanje i isključivanje

Uključivanje (slika 1)

Pritisnite zaštitu sklopke za uključivanje i isključivanje (5) i držite je pritisnutom; sad možete pritisnuti sklopku za uključivanje i isključivanje (4) kako biste pokrenuli ručnu miješalicu. Kad se uređaj pokrene, možete pustiti zaštitu sklopke za uključivanje i isključivanje (5).

Isključivanje (slika 1)

Pustite sklopku za uključivanje i isključivanje (4). Zaštita sklopke za uključivanje i isključivanje (5) automatski će se isključiti.

Regulator brzine (slika 5)

Regulatorom brzine (6) može se kontinuirano namjestiti brzina vrtnje uređaja. Vrsta miješanog materijala određuje potrebnu brzinu. Optimalnu brzinu najbolje se odrediti u praksi.

Čišćenje i održavanje

POZOR!

Prije svih radova na uređaju izvucite električni utikač iz utičnice.

Čišćenje

- Čistite ventilacijske otvore stroja kako biste spriječili pregrijavanje.
- Redovito čistite kućište stroja mekom krpom, po mogućnosti nakon svake uporabe.
- Čistite prašinu i prljavštinu iz ventilacijskih otvora.
- Ako prljavštinu ne možete ukloniti, uporabite krpu namočenu u otopinu sapunice.

POZOR!

Nikad ne rabite otapala kao što su benzin, alkohol, amonijakova voda itd. Ta otapala mogu oštetiti plastične dijelove.

Informacije o servisu

Treba imati na umu da kod ovog proizvoda sljedeći dijelovi podliježu trošenju uslijed korištenja ili prirodnom trošenju odnosno potrebni su kao potrošni materijal.

Potrošni dijelovi*: Četka za ugljen, štapić za miješanje

* nije obavezno u sadržaju isporuke!

Tehnički podatci

Nazivni napon	220-240 V~ 50Hz
Nazivna snaga	1200 Watt
Brzina vrtnje	0-700 min ⁻¹
Masa	4,8 kg
Držač miješalice	M14

Emisija zvuka

Vrijednosti emisije buke izmjerene su prema važećim normama.











Razina zvučnog tlaka L _{PA}	89 dB(A)
Nesigurnost K	3 dB(A)
Razina zvučne snage L _{WA}	100 dB(A)
Nesigurnost K	3 dB(A)
Vibracije a _h	5,67 m/s ²
Nesigurnost K	1,5 m/s ²

- Navedena vrijednost emisije vibracija izmjerena je normiranim postupkom ispitivanja i može se uporabiti za uspoređivanje električnog alata s nekim drugim alatom.
- Navedena vrijednost emisije vibracija može se uporabiti i za početnu procjenu izlaganja.
- Vrijednost emisije vibracija tijekom stvarne uporabe može se razlikovati od navedene vrijednosti, ovisno o načinu uporabe električnog alata.
- Pokušajte što više smanjiti vibracijsko opterećenje. Primjer mjera za smanjivanje vibracijskog opterećenja nošenje je rukavica pri uporabi alata i ograničavanje vremena rada. Pritom valja uzeti u obzir sve dijelove radnog ciklusa (npr. vremena u kojima je električni alat isključen i vremena u kojima je on uključen, ali radi bez opterećenja).

Skladištenje

- Cijeli stroj i pribor valja temeljito očistiti.
- Stroj uvijek uskladištite izvan dosega djece. Spremite ga u stabilnom položaju, na suho i sigurno mjesto na kojem ne može biti izložen ekstremno visokim ili ekstremno niskim temperaturama.
- Uskladišten stroj zaštitite od sunčanog zračenja, po mogućnosti ga spremite na zatamnjen prostor.
- Stroj ne stavljajte u vreće ili cerade od najlona ili plastike jer se u njima može kondenzirati vlaga.

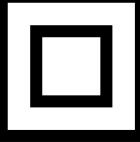
Selgitus sümbolid instrument

		<p>Lugege enne käikuvõtmist kasutusjuhend ja ohutusjuhised läbi ning pidage neist kinni!</p>
		<p>Kandke kaitseprille!</p>
		<p>Kandke kuulmekaitset!</p>
		<p>Kandke tolmuemissiooni korral respiraatorit!</p>
		<p>kaitse klass II</p>

Algatamine

TOOTJA:

scheppach

Fabrikation von Holzbearbeitungsmaschinen GmbH
Günzburger Straße 69
D-89335 Ichenhausen

HEA KLIENT,

Soovime teile palju rõõmu ja edu töötab oma uue seadme.

MÄRKUS:

Vastavalt kehtivatele tootevastutust käsitlevatele õigusaktidele ei vastuta seadme tootja tootel või tootega tekitatud kahju eest, mis on põhjustatud:

- nõuetevastasest käsitlemisest,
- kasutusjuhendi nõuete mittejärgimisest,
- remont kolmandate isikute kui ametlikult kinnitamata tehnikute poolt,
- mitte-originaalvaruosade kasutamine ja nendega asendamine,
- ebaõigest kasutamisest,
- elektrit puudutavatele eeskirjadele ja VDE määrustele 0100, DIN 57113 / VDE0113 mittevastavusest põhjustatud elektrisüsteemi rikestest.

Soovitame:

Enne seadme paigaldamist ja kasutuselevõttu lugege kogu kasutusjuhendi tekst läbi. Kasutusjuhendi eesmärk on aidata kasutajal masinat tundma õppida ja lihtsustada selle juhendikohaste kasutusvõimaluste rakendamist. Kasutusjuhend sisaldab olulist teavet selle kohta, kuidas masinaga ohutult, professionaalselt ja ökonoomselt töötada, kuidas vältida ohtu, hoida kokku remondikuludelt, vähendada rikkeid ja kuidas suurendada masina usaldusväärsust ning tööiga. Lisaks kasutusjuhendis sisalduvatele ohutuseeskirjadele peate tutvuma kehtivate eeskirjadega, mida kohaldatakse masinaga töötamisel teie riigis. Hoidke kasutusjuhend alati masina juures ning mustuse ja niiskuse eest kaitsmiseks säilitage seda plastikümbrises. Enne seadme kasutamist peab iga kasutaja kasutusjuhendit lugema ja seda hoolega järgima. Masinat tohivad kasutada ainult need isikud, kes on teadlikud masina kasutamisest ja kes on kursis sellega seotud ohtudest. Vanuse alampiiri nõue peab olema täidetud.

Kasutusvaldkond

Teie elektrooniline segamismehhanism töötati välja järgmiste materjalide kokku- ja läbisegamiseks:

- Vedelad segamismaterjalid nagu värvid, lakid ja krohv.
- Vedelad segamismaterjalid nagu liimid, kliistrid, pahtlimassid ja mõrdid.

Lahtipakkimine

- Avage pakend ja võtke seade ettevaatlikult välja.
- Eemaldage pakendusmaterjal ja pakendus- ning transpordikindlustused (kui olemas).
- Kontrollige üle, kas tarnekomplekt on terviklik.
- Kontrollige seadet ja tarvikudetaile transpordikahjustuste suhtes.
- Säilitage pakendit võimaluse korral kuni garantiiaja möödumiseni alal.

Detailide kirjeldus (joon.1)

1. Segamisvarras (adapter)
2. Segamisvarras (koos segamiselemendiga)
3. Ajamivõll
4. Sisse- / Välja-lüliti
5. Sisse-/väljalüliti kaitse
6. Kiiruseregulaator
7. Käepidemed
8. Mootor

Üldised ohutuseeskirjad

TÄHELEPANU!

Kõik korraldused tuleb läbi lugeda. Alljärgnevalt esitatud korralduste eiramine võib põhjustada elektrilööki, tulekahju ja / või raskeid vigastusi. Hoidke kõik ohutusjuhised ja korraldused tulevikuks alles.

Ohutusjuhistes kasutatav mõiste „elektritööriist“ kehtib võrgukäitusega elektritööriistade (võrgukaabliga) ja akukäitusega elektritööriistade (võrgukaablita) kohta.

Töökoht

- Hoidke oma tööpiirkond puhas ja korras. Korratud ja valgustamata tööpiirkonnad võivad õnnetusi põhjustada.
- Ärge töötage seadmega plahvatusohtlikus keskkonnas, milles leidub süttimisohtlikke vedelikke, gaase või tolme. Elektritööriistad tekitavad sädemeid, mis võivad tolmu või aurud põlema süüdata.
- Hoidke lapsed ja teised isikud elektritööriista kasutamise ajal eemal. Tähelepanu kõrvalejuhtimisel võite seadme üle kontrolli kaotada.

Elektrialane ohutus

- Seadme ühenduspistik peab pistikupessa sobima. Võrgupistikut ei tohi ühelgi viisil muuta. Ärge kasutage adapterpistikuid koos kaitsemaandusega seadmetega. Muutmata võrgupistikud ja sobivad pistikupesad vähendavad elektrilöögi riski.
- Vältige kehalist kontakti torude, küttesüsteemide, pliitide, külmkappide jms maandatud pindadega. Kui Teie keha on maandatud, siis valitseb kõrgendatud elektrilöögi risk.
- Kaitske seadet vihma ja märja eest. Vee tungimine elektriseadmesse suurendab elektrilöögi riski.

- Ärge kasutage võrgukaablit valel otstarbel nagu seadme kandmiseks, üles riputamiseks või pistikupesast võrgupistikuga väljatõmbamiseks. Kaitske võrgukaablit kuumuse, õli, teravate servade ning liikuvate seadmeosade eest. Kahjustatud või sasiitud võrgukaablid suurendavad elektrilöögi riski.
- Kui töötate elektritööriistaga õues, siis kasutage üksnes välistingimustes heakskiidetud pikendusjuhet. Välistingimustes sobiva pikendusjuhtme kasutamine vähendab elektrilöögi riski.
- Kui elektritööriista käitamist pole võimalik niiskes ümbruskonnas vältida, siis kasutage rikkevoolu-kaitseülilit. Rikkevoolu-kaitseülilit kasutamine vähendab elektrilöögi riski. Kontrollige alati üle, kas võrgupinge vastab elektritööriista tüübisildil esitatud pingele.

Isikupõhine ohutus

- Olge tähelepanelik. Pidage oma tegevust silmas ja käige töötamisel elektritööriistaga mõistlikult ümber. Ärge kasutage seadet, kui olete väsinud või uimastite, alkoholi või ravimite mõju all. Hetkeline tähelepanematus võib põhjustada seadme kasutamisel tõsiseid vigastusi.
- Kandke isiklikku kaitsevarustust ja alati kaitseprille. Isikliku kaitsevarustuse nagu tolmu- ja libisemis-kindlate turvajalatsite, kaitsekiivri või kuulmekaitsme kandmine, vastavalt elektritööriista liigile ning kasutusele, vähendab vigastuste riski.
- Vältige ettevatsematut käikuvõtmist. Veenduge, et elektritööriist on enne voolutoite ja/või aku külgeühendamist, ülesvõtmist või kandmist välja lülitatud. Kui hoiate seadme kandmisel sõrme lülil või ühendate sisselülitatud seadme voolutoitega, siis võib see õnnetusi põhjustada.
- Eemaldage enne seadme sisselülitamist seadistustööriistad ning mutrivõtmed. Pöörleva seadmeosa sisemuses paiknev tööriist või võti võib vigastusi põhjustada. Ärge hinnake ennast üle. Hooldisege stabiilse seisuasendi eest ja hoidke alati tasakaalu. Seeläbi saate seadet ootamatutes olukordades paremini kontrollida.
- Kandke sobivat riietust. Ärge kandke avarat riietust ega ehteid. Hoidke juuksed, riietus ja kindad pöörlevatest detailidest eemal. Avar riietus, ehted või pikad juuksed võidakse liikuvate detailide poolt kaasa haarata.
- Kui on võimalik monteerida tolmu äraim- ja püüde-seadiseid, siis veenduge, et nad on külge ühendatud ja neid kasutatakse õigesti. Nende seadiste kasutamine vähendab tolmu tingitud ohte.

Elektritööriistade hoolikas käsitlemine ja kasutamine

- Ärge koormake seadet üle. Kasutage töötamisel antud töö jaoks ettenähtud elektritööriista. Sobiva elektritööriistaga töötate paremini ja ohutumalt ettenähtud võimsusvahemiku piires.
- Ärge kasutage elektritööriista, mille lüliti on defektne. Elektritööriist, mida ei saa enam sisse või välja lülitada, on ohtlik ning tuleb remontida.

- Tõmmake võrgupistik enne seadme seadistamist, tarvikudetailide vahetamist või seadme ärapanemist pistikupesast välja ja/või eemaldage aku. See ettevaatusmeede vähendab seadme ettevatsematu käivitumise ohtu.
- Ladustage mittekasutatavaid elektritööriistu lastele kättesaamatult. Ärge laske seadet kasutada inimestel, kes seda ei tunne või pole käesolevaid korraldusi läbi lugenud. Elektritööriistad on ohtlikud, kui neid kasutavad kogeenematud isikud.
- Hooldisege oma seadme eest hästi. Kontrollige, kas liikuvad seadmeosad talitlevad laitmatult ega kiilu kinni, kas esineb murdunud või kahjustatud detaile nii, et seadme talitus on piiratud. Laske kahjustatud detailid enne seadme kasutamist remontida. Paljude õnnetuste põhjus peitub halvasti hooldatud elektritööriistades.
- Hoidke lõiketööriistad teravad ja puhtad. Hästi hooldatud teravate lõikeservadega lõiketööriistad kiiluvad vähem kinni ja neid on lihtsam juhtida.
- Kasutage elektritööriistu, tarvikuid, otsakuid jms vastavalt nende rakendusviisidele ning spetsiaalse seadmetüübi jaoks ettekirjutatud viisil. Arvestage seejuures töötingimustega ning teostatava tegevuse iseloomuga. Elektritööriistade kasutamine muudeks kui ettenähtud rakendusteks võib põhjustada ohtlike olukordi.

Hoiatus! Antud elektritööriist tekitab käitamise ajal elektromagnetilise välja. Kõnealune väli võib teatud tingimustel aktiivsete või passiivsete meditsiiniliste implantaatide talitlust halvendada. Vähendamaks tõsiste või surmavate vigastuste ohtu, soovime me meditsiiniliste implantaatidega isikutel arsti ja meditsiinilise implantaadi tootjaga konsulteerida enne, kui elektritööriista käsitsetakse.

Hooldus ja teenindus

- Remonti tohivad teostada ainult heakskiidetud töökojad, mis kasutavad originaalvaruosi. Seega on seade ka pärast remonti jätkuvalt turvaline.
- Kahjustatud kaablid tuleb lasta meie klienditeeninduses asendada.
- Kui võrgupistik on kahjustatud, siis tuleb see lasta meie klienditeeninduses spetsiaalse vahetuspistikuga asendada. Kui seadme võrguühendusjuhe on kahjustatud, siis tuleb see erilise ühendusjuhtmega asendada, mis on saadaval tootja või tema klienditeeninduse kaudu. Ühenduskaabli vahetust tohib teostada ainult meie klienditeenindus või heakskiidetud remonditöökoda.

Täiendavad ohutusjuhised elektriliselt käitatavate seadmete kohta

- Kasutage seadmega kaasapandud lisakäepidemeid. Kontrolli kaotamine võib põhjustada vigastusi.
- Hoidke seadet töötamise ajal isoleeritud hoidepindadest, kuna rakendustööriist võib sattuda kontakti peidetud elektrijuhtmete või oma enda toitekaabliga. Kokkupuude pingele alla oleva juhtmega võib ka metallist seadmeosi pingestada ning elektrilööki põhjustada.

- Kinnitage segamiselement alati korralikult ja kindlalt ajamivõlli külge ning võtke seadevõti enne seadme käikuvõtmist tingimata ära.
- Plahvatusohtlikud või süttimisvõimelised aineid ei tohi mitte mingil juhul segada.
- Kandke segamisel alati asjakohaseid isiklikke kaitse-seadiseid nagu kaitseprille, kuulmekaitset, tugevaid kindaid ja respiraatorit.
- Ärge kasutage kõnealust seadet toiduainete valmistamisel, sest seda pole võimalik nii puhastada, et see vastaks asjaomastele hügieeninõuetele.

Seadme käsitlemine

- 1) Keerake segamisvarras (1) päripäeva segamisele-mendi (2) sisse. (joon.2)
- 2) Siis kruvige kokkupandud segamisvarras ajamivõlli (3) sisse. (joon.3).

OHT!

Kasutage ainult segamisvarrast, mis on segatavale materjalile sobilik ja ette nähtud. Vale segamisvarras võib ülekoormamise tõttu seadet kahjustada ja õnnetusi põhjustada!

Mahavõtmiseks keerake segamisvarras suunaga vastupäeva ajamivõllist välja. Varras võib väga tugevasti kinnituspesas kinni istuda. Sel juhul tuleb kinnituspesa võtmega kaasapöörlemise vastu kinni hoida. (joon.4)

Sisselülitamine - väljalülitamine

Sisselülitamine (joon.1)

Vajutage Sisse-/ Välja-lüliti kaitse (5) sisse ja hoidke seda vajutatult; nüüd vajutage Sisse-/Välja-lüliti (4) käsiseguri käivitamiseks sisse. Kui seade töötab, saate Sisse-/ Välja-lüliti (5) kaitsme lahti lasta.

Väljalülitamine (joon.1)

Laske Sisse-/ Välja-lüliti (4) lahti. Sisse-/ Välja-lüliti kaitse (5) lülitub samuti automaatselt välja.

Kiiruseregulaator (joon.5)

Kiiruseregulaatoriga (6) saab seadme pöördearu sujuvalt seadistada. Segatavate materjalide liik määrab kindlaks, milline kiirus on vajalik. Vastavalt optimaalse kiiruse õpite kõige paremini praktikas selgeks.

Puhastamine ja hooldus

TÄHELEPANU!

Võtke enne kõiki töid seadmel võrgupistik pistikupesast välja.

Puhastamine

- Hoidke masina ventilatsioonipilud ülekuumenemise vältimiseks puhtad.
- Puhastage masina korpust regulaarselt pehme lapiga, eelistatult pärast kasutamist.
- Hoidke ventilatsioonipilud tolmust ja mustusest vabad.

- Kui mustus ei tule maha, siis kasutage seebiveega niisutatud lappi.

TÄHELEPANU!

Ärge kasutage kunagi lahusteid nagu bensiini, alkoholi, ammoniaagivett jms. Need lahustid võivad plastdetailidele kahjustada.

Hooldusteave

Tuleb tähele panna, et selle toote korral esineb kasutamise tulenevaid või loomulikke kulumisilminguid järgmistel detailidel ning neid detaile käsitletaksekulumaterjalina.

Kuluosad*: Süsihari, segamisvardad

* ei pruugi tingimata tarnekomplektiga kaasas olla!

Tehnilised andmed

Nimipinge	220-240 V~ 50Hz
Voolutarve	1200 Watt
Pöördearv	0-700 min ⁻¹
Kaal	4,8 kg
Seguri kinnituspesa	M14

Müraemissioon

Müraemissiooni väärtusi mõõdeti asjaomaste normide alusel.

Helirõhutase L _{PA}	89 dB(A)
Määramatus K	3 dB(A)
Helivõimsustase L _{WA}	100 dB(A)
Määramatus K	3 dB(A)
Vibratsioon a _n	5,67 m/s ²
Määramatus K	1,5 m/s ²

- Esitatud vonkeemissiooni väärtus mõõdeti normeeritud kontrollmeetodi alusel ja seda saab kasutada ühe elektritööriista võrdlemiseks teisega;
- Esitatud vonkeemissiooni väärtust saab kasutada ka mahakandmise sissejuhataavaks hindamiseks.
- Vonkeemissiooni väärtus võib elektritööriista kasutamise ajal esitatud väärtusest erineda sõltuvalt laadist ja viisist, kuidas elektritööriista kasutatakse;
- Proovige hoida vibratsioonist tingitud koormus võimalikult väike. Vibratsioonikoormuse vähendamise näitlikeks meetmeteks on kinnaste kandmine tööriista kasutamisel ja tööaja piiramine. Seejuures tuleb arvesse võtta käitustsükli kõiki osi (näiteks aegu, mil elektritööriist on välja lülitatud, ning neid aegu, mil elektritööriist on küll sisse lülitatud, kuid töötab koormuseta).

Ladustamine

- Kogu masin ja tarvikud tulevad põhjalikult puhastada.
- Ladustage masinat alati lastele kättesaamatult. Pange stabiilses asendis kuiva ja kindlasse kohta püsti, kus ei saa tekkida äärmiselt kõrgeid või äärmiselt madalaid temperatuure.
- Kaitske ladustatavat masinat päikesekiirguse eest, võimaluse korral pange püsti pimedasse kohta.
- Ärge mähkige masinat kilest kottide või tentide sisse, sest seal võib niiskus tekkida.

A készüléken található szimbólumok magyarázata

		<p>Üzembe helyezés előtt olvassa el a kezelési útmutatót és a biztonsági előírásokat, és mindig tartsa be azokat!</p>
		<p>Viseljen védőszemüveget!</p>
		<p>Viseljen hallásvédőt!</p>
		<p>Porképződésnél viseljen légzőmaszkot!</p>
		<p>Védelmi osztály II</p>

Bevezetés

GYÁRTÓ:

scheppach

Fabrikation von Holzbearbeitungsmaschinen GmbH
Günzburger Straße 69
D-89335 Ichenhausen

TISZTELT VÁSÁRLÓ!

Sok örömet és sikert kívánunk Önnek, amikor az új készülékét használja.

KEDVES VÁSÁRLÓ!

A hatályban lévő termékfelelősségi törvény értelmében a berendezés gyártója nem vonható felelősségre a berendezésen vagy vele kapcsolatban keletkező károkat a következő esetekben:

- szakszerűtlen kezelés,
- a használati utasítások be nem tartása,
- harmadik személy által végzett, szakképzetlen javítások,
- nem eredeti alkatrészek beszerelése és cseréje,
- szakszerűtlen használat,
- az elektromos rendszer kiesése az elektromos előírások, illetve a VDE 0100, DIN 57113 / VDE 0113 szabályozások be nem tartása miatt.

JAVASLATOK:

Mielőtt a berendezést összeszerelné, és üzembe helyezné olvassa el a használati útmutató teljes szövegét. Az üzemelési utasítások célja a készülékkel való ismerkedésének megkönnyítése és a használati lehetőségeinek megismertetése.

Az üzemelési utasítások fontos megjegyzéseket tartalmaz a készülék biztonságos, szakszerű és gazdaságos használatával kapcsolatban, a veszélyek elkerülésére, a javítási költségek megspórolására, a kiesési idő csökkentésére, és a készülék megbízhatóságának és élettartamának növelésére.

A használati útmutatóba foglalt biztonsági utasításokon kívül mindenképpen be kell tartani a nemzeti érvényben lévő szabályozásokat a készülék üzemelésével kapcsolatban.

Az üzemelési utasításokat helyezze egy tiszta, műanyag mappába, hogy megóvja a szennyeződéstől és a nedvességtől, és tárolja a készülék közelében. A munka elkezdése előtt minden gépkezelőnek el kell olvasnia az utasításokat és gondosan be kell tartania őket. Csak olyan személyek használhatják a készüléket, akiket kiképeztek a gép használatáról, és a lehetséges veszélyekről, illetve kockázatokról. Be kell tartani az előírt minimális kort.

A jelen üzemelési utasításokba foglalt biztonsági előírások és a helyi országos különleges előírások kiegészítéseként be kell tartani az általánosan elismert műszaki előírásokat a fafeldolgozó szerszámgépek üzemelésekor.

Alkalmazási terület

Az Ön elektronikus keverőművét a következő anyagok vegyítésére és keverésére fejlesztették ki:

- Híg folyós kevert anyagok, például festékek, lakkok vagy vakolatok.
- Sűrűn folyós kevert anyagok, például ragasztó, csiriz, glettanyag vagy habarcs.

A szállítás terjedelme

- Nyissa ki a csomagolást és vegye ki óvatosan a készüléket a csomagolásból.
- Távolítsa el a csomagolási anyagot valamint a csomagolási- / és szállítási biztosítékot (ha létezik).
- Ellenőrizze le, hogy teljes a szállítás terjedelme.
- Ellenőrizze le a készüléket és a tartozékrészeket szállítási károkat.
- Ha lehetséges, akkor őrizze meg a csomagolást a garanciaidő lejáratának a végéig.

Az alkatrészek leírása (1. ábra)

1. Keverőrúd (adapter)
2. Keverőrúd (keverőelemmel)
3. Hajtótengely
4. Be-/kikapcsoló
5. Be-/kikapcsoló biztosítóka
6. Sebességszabályozó
7. Fogantyúk
8. Motor

Általános biztonsági előírások

FIGYELEM!

Az összes utasítást olvassa el. Az alább felsorolt utasítások be nem tartása áramütést, tüzet és/vagy súlyos sérüléseket okozhat.

Az összes biztonsági utasítást és útmutatót őrizze meg későbbi használat céljából.

A biztonsági utasításokban használt „elektromos szerszám” fogalom a hálózatról üzemeltetett elektromos szerszámokra (hálózati kábellel) és az akkumulátorról üzemeltetett elektromos szerszámokra (hálózati kábel nélkül) vonatkozik.

Munkahely

- Tartsa tisztán és rendben a munkaterületet. A rendtelenség és a megvilágítatlan munkaterületek balesetekhez vezethetnek.
- Ne dolgozzon a készülékkel olyan robbanásveszélyes környezetben, ahol éghető folyadékok, gázok vagy porok találhatóak. Az elektromos szerszámok szikrákat képeznek, amelyek meggyújthatják a port vagy a gőzöket.
- Az elektromos szerszám használata során tartsa távol a gyermekeket és más személyeket. A figyelem elterelése miatt elveszítheti uralmát a készülék felett.

Elektromos biztonság

- A készülék csatlakozódugója illeszkedjen a csatlakozóaljzatba. A hálózati csatlakozódugót semmilyen módon nem szabad módosítani. A védőföldeléssel ellátott készülékekkel együtt ne használjon adapteres csatlakozót. A változatlan hálózati csatlakozódugók és a hozzájuk illő csatlakozóaljzatok csökkentik az áramütés kockázatát.
- Kerülje el a teste földelt felületekkel, például csövekkel, fűtésekkel, tűzhelyekkel és hűtőszekrényekkel való érintkezését. Megnövekedik az áramütés kockázata, ha a teste földelve van.
- Tartsa esőtől és nedvességtől távol a készüléket. Az elektromos készülékbe hatoló víz növeli az áramütés kockázatát.
- Ne használja a hálózati kábelt a rendeltetésétől eltérő módon, például a készülék szállításához, felkaszatásához vagy a hálózati csatlakozó aljzattól való kihúzásához. Tartsa hőtől, olajtól, éles élektől és a készülék maguktól mozgó alkatrészeitől távol a hálózati kábelt. A sérült vagy összekeveredett hálózati kábel növeli az áramütés kockázatát.
- Ha a szabadban dolgozik az elektromos szerszámmal, akkor csak olyan hosszabbító kábeleket alkalmazzon, amelyek használata kültéren is engedélyezett. A kültéri használatra engedélyezett hosszabbító kábel használata csökkenti az áramütés kockázatát.
- Ha elkerülhetetlen, hogy nedves környezetben használja az elektromos szerszámot, akkor használjon áramvédő kapcsolót. Az áramvédő kapcsoló használata csökkenti az áramütés kockázatát. Mindig ellenőrizze, hogy a hálózati feszültség megfelel-e az elektromos szerszám típus tábláján megadott feszültségnek.

Személyekre vonatkozó biztonság

- Legyen óvatos. Figyeljen arra, amit csinál, és az elektromos szerszám használata során tiszta ésszel cselekedjen. Ne használja a készüléket, ha fáradt vagy ha drogok, alkohol vagy gyógyszerek hatása alatt áll. A készülék használata során egy pillanatnyi figyelmetlenség is súlyos sérüléseket okozhat.
- Viseljen személyi védőfelszerelést, és mindig használjon védőszemüveget. Az elektromos szerszám típusától és használatától függően alkalmazott személyi védőfelszerelések, például porvédő maszk, biztonsági kesztyű, védősisak vagy hallásvédő viselese csökkenti a sérülések kockázatát.
- Kerülje el az akaratlan üzembe helyezést. A szerszám áramellátásra és/vagy akkumulátorra való csatlakoztatása, felvétele vagy szállítása előtt győződjön meg arról, hogy ki van-e kapcsolva az elektromos szerszám. Ha a készülék szállítása közben a kapcsolón tartja az ujját vagy a készüléket bekapcsolva csatlakoztatja az áramellátásra, akkor sérülésekre kerülhet sor.
- A készülék bekapcsolása előtt távolítsa el a beállító szerszámokat vagy a csavarkulcsokat. A készülék forgó részében található szerszám vagy kulcs sérüléseket okozhat. Ne becsülje túl magát. Gondoskodjon a stabil állásról, és mindig őrizze meg egyensúlyát.

Ezáltal váratlan helyzetekben is jobban irányíthatja a készüléket.

- Megfelelő ruházatot viseljen. Ne viseljen túl bő ruházatot vagy ékszereket. Haját, ruházatát és kesztyűjét tartsa távol a maguktól mozgó alkatrészekről. A maguktól mozgó alkatrészek megragadhatják a laza ruházatot, ékszereket vagy a hosszú haját
- Ha lehetséges a porszívó és -gyűjtő berendezések felszerelése, akkor győződjön meg arról, hogy ezek csatlakoztatva vannak, és megfelelően használhatók. Ezen berendezések használata csökkenti a por által okozott veszélyeket.

Az elektromos szerszámok gondos kezelése és használata

- Ne terhelje túl a készüléket. Munkájához az ahhoz meghatározott elektromos szerszámot használja. A megfelelő elektromos szerszámmal jobban és biztonságosabban dolgozhat a megadott teljesítménytartományokban.
- Ne használjon olyan elektromos szerszámot, amelynek hibás a kapcsolója. Az az elektromos szerszám, amelyet nem lehet be- vagy kikapcsolni, veszélyesnek számít, és meg kell javítani.
- Húzza ki a hálózati csatlakozót az aljzattól, és/vagy vegye ki az akkumulátort, mielőtt beállításokat végez a készüléken, tartozékokat cserél ki vagy félreteszi a készüléket. Ezen elővigyázatossági intézkedések megakadályozzák a készülék akaratlan elindulását.
- Tartsa gyermekektől távol a nem használt elektromos szerszámokat. Ne hagyja, hogy a készüléket olyan személyek használják, akik nem ismerik azt vagy nem olvasták el a jelen utasításokat. Az elektromos szerszámok veszélyesek, ha tapasztalatlan személyek használják őket.
- Gondosan ápolja a készüléket. Ellenőrizze, hogy a készülék mozgó alkatrészei kifogástalanul működnek-e, nem szorulnak-e, nincsenek-e törött vagy sérült alkatrészek, amelyek negatív hatással lennének a készülék működésére. A készülék használata előtt javíttassa meg a sérült alkatrészeket. Sok balesetet a rosszul karbantartott elektromos szerszámok okoznak.
- Tartsa élesen és tisztán a vágószerszámokat. A gondosan ápolat, éles vágóélekkel rendelkező vágószerszámok kevésbé szorulnak be és könnyebben vezethetők.
- Az elektromos szerszámot, tartozékokat, betéteket stb. jelen utasításoknak, illetve a kifejezetten ezen készüléktípushoz előírtaknak megfelelően használja. Közben vegye figyelembe a munkafeltételeket és a végrehajtandó feladatot is. Az elektromos szerszámoknak a tervezett alkalmazásoktól eltérő használata veszélyes helyzetekhez vezethet.

Figyelmeztetés! Ez az elektromos kéziszerszám működés közben elektromágneses mezőt képez. Ez a mező bizonyos körülmények között befolyásolhatja az aktív és passzív orvosi implantátumok működését. A súlyos és halálos sérülések veszélyének csökkentése érdekében javasoljuk, hogy az orvosi implantátumokkal élő személyek az elektromos kéziszerszám kezelése előtt kérjék ki orvosuk és az implantátum gyártójának véleményét.

Karbantartás és szervizelés

- A javításokat csak engedéllyel rendelkező műhelyek végezhetik el, amelyek eredeti pótalkatrészeket használnak. Ezáltal a készülék a javítás után is biztonságos marad.
- A sérült kábeleket ügyfélszolgálatunkkal cseréltesse ki.
- Ha sérült egy hálózati csatlakozódugó, azt ügyfélszolgálatunknak egy speciális cseredugóra kell lecserélnie. Ha sérült a készülék hálózati csatlakozóvezetéke, akkor egy különleges csatlakozóvezetékre kell lecserélni, mely a gyártótól vagy annak ügyfélszolgálatától szerezhető be. A csatlakozókábel cseréjét csak ügyfélszolgálatunk vagy egy engedéllyel rendelkező javítóműhely végezheti el.

Az elektromos üzemeltetésű keverőkészülékekre vonatkozó kiegészítő biztonsági utasítások

- Használja a készülékkel szállított kiegészítő fogantyúkat. Az uralom elvesztése sérülésekhez vezethet.
- A készüléket szigetelt markolatnál fogja olyan munkálatok közben, amelyek során az alkalmazott szerszám rejtett áramvezetékekhez vagy saját hálózati kábeléhez érhet hozzá. A feszültség alatt álló vezetékkel való érintkezés a készülék fémből készült alkatrészeit is feszültség alá helyezheti, és áramütéshez vezethet.
- A keverőelemet mindig jól és biztonságosan rögzítse a hajtótengelybe, és a készülék üzembe helyezése előtt feltétlenül vegye le az állítókulcsot.
- A robbanékony vagy gyúlékony anyagok keverése semmi esetre sem engedélyezett.
- A keverés során mindig viseljen megfelelő személyi védőfelszereléseket, például biztonsági szemüveget, fülvédőt, erős kesztyűt és légzésvédőt.
- Ne használja ezt a készüléket élelmiszerek előkészítésére, mivel a készülék nem tisztítható meg olyan mértékben, amely alapján megfelelné a vonatkozó higiéniai rendelkezéseknek.

A készülék használata

- 1) Az (1) keverőrudat az óramutató járásával megegyezően forgassa be a (2) keverőelembe. (2. ábra)
- 2) Ezután csavarozza az összeállított keverőrudat a (3) hajtótengelybe. (3. ábra)

VESZÉLY!

Csak olyan keverőrudat használjon, amely a keverni kívánt anyaghoz megfelelő, és az adott anyaghoz tervezték. A hibás keverőrud túlterhelés miatt a készülék sérüléséhez vezethet és baleseteket okozhat! A levételhez az óramutató járásával ellentétes irányban forgassa ki a keverőrudat a hajtótengelyből. A rúd nagyon szorosan illeszkedhet ebbe a befogóba. Ebben az esetben a befogót egy kulccsal kell az együttforgás ellen biztosítani. (4. ábra)

Bekapcsolás - kikapcsolás

Bekapcsolás (1. ábra)

Nyomja be a be-/kikapcsoló (5) biztosítékát, és tartsa benyomva. Ekkor a (4) be-/kikapcsolót is benyomhatja a kézi keverőkészülék indításához. Amint működik a készülék, elengedheti a be-/kikapcsoló (5) biztosítékát.

Kikapcsolás (1. ábra)

Engedje el a (4) be-/kikapcsolót. Vele együtt a be-/kikapcsoló (5) biztosíték is automatikusan kikapcsol.

Sebességszabályozó (5. ábra)

A (6) sebességszabályozó segítségével fokozatosan állíthatja be a készülék fordulatszámát. A keverni kívánt anyag fajtája határozza meg, hogy milyen sebesség szükséges. A mindenkori optimális sebesség megállapítását leginkább a gyakorlat segíti.

Tisztítás és karbantartás

FIGYELEM!

Minden munkálat előtt húzza ki a készülék hálózati csatlakozódugóját a csatlakozóaljzatból.

Tisztítás

- A túlmelegedés elkerülése érdekében tartsa tisztán a gép szellőzőréseit.
- Egy puha kendővel rendszeresen, lehetőség szerint minden egyes használat után tisztítsa meg a gépházat.
- Tartsa portól és szennyeződéstől mentesen a szellőzőréseket.
- Ha nem jön le a szennyeződés, akkor használjon szappanos vízzel megnedvesített kendőt.

FIGYELEM!

Soha ne használjon olyan oldószereket, mint a benzín, alkohol, ammóniavíz stb. Ezek az oldószerek károsíthatják a műanyag alkatrészeket.

Szervíz-információk

Figyelembe kell venni, hogy ennél a terméknél a következő részek már használat szerinti vagy természetes kopásnak vannak alávetve ill. a következő részekre van mint fogyóeszközökre szükség.

Gyorsan kopó részek*: Szénkefék, keverőpálca

* nincs okvetlenül a szállítás terjedelmében!

Műszaki adatok

Névleges feszültség	220-240 V~ 50Hz
Áramfelvétel	1200 Watt
Fordulatszám	0-700 min ⁻¹
Tömeg	4,8 kg
A keverő befogója	M14

Zajkibocsátás

A zajkibocsátási értékek mérése a vonatkozó szabványok alapján történik.

L _{pA} hangnyomásszint	89 dB(A)
K bizonytalanság	3 dB(A)
L _{wA} hangteljesítményszint	100 dB(A)
K bizonytalanság	3 dB(A)
a _h rezgés	5,67 m/s ²
K bizonytalanság	1,5 m/s ²

- A megadott rezgés kibocsátási érték mérése szabványok által előírt mérési eljárással történt, és megfelelő adat az egyik elektromos szerszám másik szerszámmal történő összehasonlításához.
- A megadott rezgés kibocsátási érték a kitettség kezdő becsléséhez is használható.
- Az elektromos szerszám használatának módjától függően a rezgés kibocsátási érték az elektromos szerszám tényleges használata során eltérhet a megadott értéktől.
- Próbálja meg a rezgések általi terheléseket a lehető legalacsonyabban tartani. A rezgésterhelés csökkentését szolgáló intézkedés lehet például kesztyű viselése a szerszám használata közben és a munkaidő korlátozása. Eközben az üzemelési ciklus összes részét vegye figyelembe (például azokat az időket, amikor ki van kapcsolva az elektromos szerszám, valamint azokat is, amikor be van ugyan kapcsolva, de terhelés nélkül működik).

Tárolás

- A teljes gépet és a tartozékokat is alaposan meg kell tisztítani.
- A készüléket mindig gyermekektől távol tárolja. Stabil pozícióban, száraz és biztonságos helyen állítsa fel, ahol nem jelentkezhetnek szélsőségesen magas és szélsőségesen alacsony hőmérsékletek.
- Védje a tárolt gépet a napsugárzástól, és lehetőség szerint árnyékolt területeken helyezze el.
- Ne helyezze nejlonból vagy műanyagból készült zsákokba, illetve ponyvák alá a gépet, mert ott nedveség képződhet.

Обяснение на символите върху уреда

		<p>Преди пускане в експлоатация прочетете и спазвайте ръководството за обслужване и указанията за безопасност!</p>
		<p>Носете предпазни очила!</p>
		<p>Носете защита за слуха!</p>
		<p>При образуване на прах носете дихателна защита!</p>
		<p>Клас на защита II</p>

Увод

ПРОИЗВОДИТЕЛ:

scheppach

Fabrikation von Holzbearbeitungsmaschinen GmbH
Günzburger Straße 69
D-89335 Ichenhausen, Германия

УВАЖАЕМИ КЛИЕНТИ,

Желаем Ви много приятни моменти и успехи при работата с Вашия нов уред.

УКАЗАНИЕ:

Съгласно действащия закон за продуктовете отговорност, производителят на този уред не носи отговорност за щети, възникнали по или поради този уред, при:

- неправилно боравене,
- неспазване на ръководството за обслужване,
- ремонти от неупълномощени специалисти, явяващи се трети лица,
- вграждане и подмяна на не оригинални резервни части,
- употреба не по предназначение,
- отказ на електрическата инсталация при неспазване на предписанията за работа с електричество и разпоредбите на VDE 0100, DIN 57113 / VDE0113.

Обърнете внимание:

Преди монтажа и пускането в експлоатация прочетете целия текст на ръководството за обслужване.

Целта на това ръководство за обслужване е да Ви улесни при запознаването с Вашия електрически инструмент и използването на неговите възможности за употреба съгласно предписанията.

Ръководството за обслужване съдържа важни указания относно безопасната, правилната и икономичната работа с електрическия инструмент, избягването на опасности, спестяването на разходи за ремонт, намаляването на времената на престой и увеличаването на надеждността и живота на електрическия инструмент. В допълнение към указанията за безопасност в това ръководство за обслужване, задължително трябва да спазвате отнасящите се до експлоатацията на електрическия инструмент предписания във Вашата страна.

Съхранявайте ръководството за обслужване при електрическия инструмент, защитено от замърсяване и влага в пластмасова торбичка. То трябва да бъде прочетено и внимателно спазвано от всеки оператор преди започване на работа. С електрическия инструмент могат да работят само лица, които са инструктирани относно употребата на електрическия инструмент и са запознати със свързаните с това опасности. Изискваната минимална възраст трябва да се спазва.

Освен съдържащите се в това ръководство за обслужване указания за безопасност и специалните разпоредби във Вашата страна, при работата с дървообработващи машини трябва да се спазват и общопризнатите правила на техниката.

Не поемаме отговорност за злополуки или щети, възникнали поради неспазване на това ръководство или на указанията за безопасност.

Област на приложение

Вашият електронен строителен миксер е разработен за смесване и бъркане на следните материали:

- Редки смеси като бои, лакове или мазилки.
- Гъсти смеси като лепила, паста за шпакловане или хоросан.

Обем на доставката

- Отворете опаковката и внимателно извадете уреда.
- Отстранете опаковъчния материал, както и опаковъчните и транспортните осигуровки (ако има такива).
- Проверете дали обемът на доставката е пълен.
- Проверете уреда и принадлежностите за повреди от транспортирането.
- По възможност запазете опаковката до изтичане на гаранционния срок.

Описание на частите (фиг. 1)

1. Прът за бъркалка (адаптер)
2. Прът за бъркалка (с бъркалка)
3. Задвижващ вал
4. Превключвател за включване / изключване
5. Предпазител на превключвател за включване/изключване
6. Регулатор на скоростта
7. Дръжки
8. Двигател

Общи предписания за безопасност ВНИМАНИЕ!

Всички инструкции трябва да се прочетат. Неспазването на посочените по-долу инструкции може да доведе до токов удар, пожар и / или тежки наранявания.

Запазете всички указания за безопасност и инструкции за бъдещи справки.

Използването в указанията за безопасност понятие „електрически инструмент“ се отнася до захранвани от мрежата електрически инструменти (с мрежов кабел) и до захранвани с акумулатор електрически инструменти (без мрежов кабел).

Работно място

- Поддържайте работното си място чисто и подредено. Безпорядъкът и неосветените работни места могат да доведат до злополуки.
- Не работете с уреда във взривоопасни среди, в които се намират запалими течности, газове или прахове. Електрическите инструменти създават искри, които могат да възпламенят праха или парите.
- Дръжте деца и други лица далеч по време на използването на електрическия инструмент. При разсейване можете да изгубите контрола върху уреда.

Безопасност при работа с електрически ток

- Щепселът на уреда трябва да отговаря на контакта. Мрежовият щепсел не бива да се променя по никакъв начин. Не използвайте адаптерни щепсели заедно със заземени уреди. Непроменени мрежови щепсели и подходящи контакти намаляват риска от токов удар.
- Избягвайте телесен контакт със заземени повърхности като тръби, отоплителни уреди, фурни и хладилници. Съществува повишен риск от токов удар, когато тялото Ви е заземено.
- Пазете уреда от дъжд или влага. Проникването на вода в електрическия уред увеличава риска от токов удар.
- Не използвайте захранващия кабел не по предназначение, за носене или закачане на уреда или за издърпване на мрежовия щепсел от контакта. Пазете мрежовия кабел от горещина, масло, остри ръбове или движещи се части на уреда. Повредени или усукани захранващи кабели увеличават риска от токов удар.
- Когато работите с електрически инструмент на открито, използвайте само удължаващи кабели, които също са одобрени за употреба на открито. Използването на подходящ за употреба на открито удължаващ кабел намалява риска от токов удар.
- Когато употребата на електрическия инструмент във влажна среда не може да бъде избегната, използвайте дефектнотокова защита. Използването на дефектнотокова защита намалява риска от токов удар. Винаги проверявайте, дали мрежовото напрежение отговаря на посоченото напрежение върху типовата табелка на електрическия инструмент.

Безопасност по отношение на хората

- Бъдете внимателни. Обръщайте внимание на това, което правите, и подхождайте разумно към работата с електрически инструмент. Не използвайте уреда, ако сте уморени или сте под влиянието на наркотици, алкохол или медикаменти. Момент невнимание при използването на уреда може да доведе до сериозни наранявания.
- Носете лични предпазни средства и винаги предпазни очила. Носенето на лични предпазни средства, като противопрахова маска, предпазни обувки, които не се хлъзгат, каска или антифони, според вида и употребата на електрическия инструмент, намалява риска от наранявания.
- Избягвайте неволно включване. Уверете се, че електрическият инструмент е изключен, преди да го свържете към електрозахранването и/или да свържете акумулатора, преди да го вземете или носите. Ако при носенето на уреда държите пръста си върху прекъсвача или свържете към електрозахранването включен уред, това може да доведе до злополуки.
- Отстранете инструментите за настройка или гаечните ключове, преди да включите уреда. Инструмент или ключ, намиращ се във въртяща се част от уреда, може да доведе до наранявания. Не се надценявайте.

Осигурете си стабилен стоеж и постоянно пазете равновесие. Така можете да контролирате уреда по-добре в неочаквани ситуации.

- Носете подходящо облекло. Не носете широки дрехи или накити. Дръжте косата, облеклото и ръкавиците си далеч от движещи се части. Широки дрехи, накити или дълги коси могат да бъдат захванати от движещи се части.
- Когато могат да бъдат монтирани прахоизсмукващи и прахоулавящи устройства, уверете се, че те са свързани и се използват правилно. Използването на тези устройства намалява вредите за здравето поради прах.

Грижливо боравене и употреба на електрически инструменти

- Не претоварвайте уреда. Използвайте подходящия за Вашата работа електрически инструмент. С подходящия електрически инструмент работите по-добре и по-сигурно в диапазона на работните му характеристики.
- Не използвайте електрически инструмент, чийто прекъсвач е повреден. Електрически инструмент, който не може да се включва или изключва, е опасен и трябва да бъде ремонтиран.
- Извадете мрежовия щепсел от контакта и/или извадете акумулатора, преди да извършвате настройки по уреда, да сменяте принадлежности или да оставите уреда настрана. Тази мярка за безопасност предотвратява неумишленото включване на уреда.
- Съхранявайте неизползваните електрически инструменти на недостъпно за деца място. Не оставяйте уреда да бъде използван от лица, които не са запознати с него или не са прочели тези инструкции. Електрическите инструменти са опасни, ако се използват от неопитни лица.
- Поддържайте грижливо уреда. Проверявайте дали движещите се части на уреда функционират безупречно и не заяждат, дали няма счупени или така повредени части, че да нарушават функционирането на уреда. Повредените части следва да бъдат ремонтирани преди използването на уреда. Много злополуки са причинени от лошо поддържани електрически инструменти.
- Поддържайте режещите инструменти наточени и чисти. Грижливо поддържаните режещи инструменти с остри режещи ръбове се заклинват по-малко и се водят по-лесно.
- Използвайте електрическия инструмент, принадлежностите, работните инструменти и т.н. съгласно тези инструкции и така, както е предписано специално за този тип уред. При това вземайте под внимание условията на работа и действието, което трябва да се извърши. Употребата на електрически инструменти за различни от предвидените приложения може да доведе до опасни ситуации.

Предупреждение! По време на експлоатация този електрически инструмент създава електромагнитно поле. При определени условия това поле може да наруши функционирането на активни или пасивни медицински импланти. За да се намали опасността от сериозни или смъртоносни наранявания, препоръчваме на лица с медицински импланти да се консултират със своя лекар и с производителя на медицинския имплант, преди електрическият инструмент да бъде използван.

Поддръжка и сервиз

- Ремонти могат да се извършват само от упълномощени сервизи, които използват оригинални резервни части. Така дори и след ремонта уредът остава безопасен.
- Повредени кабели трябва да се подменят от нашата сервизна служба.
- Ако има повреден мрежов щепсел, то той трябва да бъде подменен от специален заместителен щепсел от нашата сервизна служба. Ако свързващият мрежов кабел на този уред бъде повреден, то той трябва да бъде подменен със специален заместителен свързващ кабел, който може да се достави от производителя или от неговата сервизна служба. Смяната на свързващия кабел може да се извършва само от нашата сервизна служба или от упълномощен сервиз.

Допълнителни указания за безопасност за задвижвани с електричество миксери

- Използвайте доставените с уреда допълнителни дръжки. Загубата на контрол може да доведе до наранявания.
- Дръжте уреда за изолираните повърхности за хващане, когато извършвате работи, при които работният инструмент може да засегне скрити електрически проводници или собствения мрежов кабел. Контактът с проводник под напрежение може да постави под напрежение също и метални части от уреда и да доведе до токов удар.
- Винаги закрепвайте добре и сигурно бъркалката към задвижващия вал и задължително сваляйте ключа за настройка преди пускане на уреда в експлоатация.
- В никакъв случай не бива да се размесват експлозивни или запалими вещества.
- При смесване винаги носете подходящи лична предпазна екипировка, като предпазни очила, антифони, здрави ръкавици и дихателна защита.
- Не използвайте този уред за приготвяне на хранителни продукти, защото той не може да бъде почистен така, че да отговаря на приложимите хигиенни изисквания.

Обслужване на уреда

- 1) Завийте пръта за бъркалка (1) по часовниковата стрелка в бъркалката (2). (Фиг. 2)
- 2) След това завийте сглобения прът за бъркалка в задвижващия вал (3). (Фиг. 3).

ОПАСНОСТ!

Използвайте само бъркалки, които са подходящи и проектирани за размесвания материал. Неправилна бъркалка може поради претоварване да повреди уреда и да причини злополуки!

За сваляне от задвижващия вал въртете пръта за бъркалка обратно на часовниковата стрелка. Прътът може да заседне много здраво в този държач. В този случай държачът трябва да се осигури с ключ срещу въртене. (Фиг. 4)

Включване - Изключване

Включване (фиг. 1)

Натиснете предпазителя на превключвателя за включване / изключване (5) и го задръжте натиснат; сега можете да натиснете превключвателя за включване / изключване (4), за да стартирате ръчния строителен миксер. Щом уредът заработи, можете да пуснете предпазителя на превключвателя за включване / изключване (5).

Изключване (фиг. 1)

Отпуснете превключвателя за включване / изключване (4). Предпазителят на превключвателя за включване / изключване (5) изключва автоматично заедно с него.

Регулатор на скоростта (фиг. 5)

С регулатора на скоростта (6) оборотите на уреда могат да се настройват на степени. Видът на материала за смесване определя необходимата скорост. Съответно оптималната скорост се научава най-добре чрез практиката.

Почистване и поддръжка

ВНИМАНИЕ!

Преди всякакви работи по уреда изваждайте мрежовия щепсел от контакта.

Почистване

- Поддържайте вентилационните процепи на машината чисти, за да избегнете прегряване.
- Почиствайте корпуса на машината редовно с мека кърпа, предимно след всяка употреба.
- Поддържайте вентилационните процепи чисти от прах и замърсявания.
- Когато замърсяването не се маха, използвайте навлажнена със сапунена вода кърпа.

ВНИМАНИЕ!

Никога не използвайте разтворители като бензин, алкохол, амонячна вода и т.н. Тези разтворители

биха могли да повредят пластмасовите части.

Информация относно обслужването

Необходимо е да се вземе под внимание, че следните части при този продукт подлежат на естествено износване или такова вследствие на употребата им респ. следните части са необходими като консумативи.

Износващи се части*: Карбонова четка, миксер

* Не се включват задължително в доставения комплект!

Технически данни

Номинално напрежение	220-240 V~ 50Hz
Консумация на ток	1200 Вата
Обороти	0-700 min ⁻¹
Тегло	4,8 kg
Държач за бъркалки	M14

Шумови емисии

Стойностите на шумовите емисии са измерени съгласно приложимите норми.











Ниво на звуково налягане L _{рА}	89 dB(A)
Неопределеност К	3 dB(A)
Ниво на звукова мощност L _{wА}	100 dB(A)
Неопределеност К	3 dB(A)
Вибрации a _h	5,67 m/s ²
Неопределеност К	1,5 m/s ²

- Посочената стойност на емисии на вибрации е измерена по стандартен метод на изпитване и може да бъде използвана за сравнение на един електрически инструмент с друг;
- Посочената стойност на емисии на вибрации може да бъде използвана също и за начална оценка на излагането на въздействие.
- По време на действителното използване на електрическия инструмент стойността на емисии на вибрации може да се различава от посочената стойност, в зависимост от вида и начина, по който електрическият инструмент се използва;
- Опитайте се да поддържате натоварването от вибрации възможно най-минимално. Примерни мерки за намаляване на натоварването от вибрации са носенето на ръкавици при употреба на инструмента и ограничаване на времето на работа. При това трябва да се вземат под внимание всички части на работния цикъл (например времената, през които електрическият инструмент е изключен, и такива, в които той е включен, но работи без натоварване).

Съхранение

- Цялата машина и принадлежностите трябва да бъдат почистени щателно.
- Винаги съхранявайте машината на недостъпно за деца място. Поставете я в стабилно положение на сухо и сигурно място, на което не могат да възникнат екстремно високи или екстремно ниски температури.
- Пазете съхраняваната машина от слънчеви лъчи, по възможност я оставяйте на затъмнени места.
- Не опаковайте машината в торби, съотв. покривала от найлон или пластмаса, защото в тях може да се образува влага.

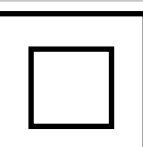
Разъяснение символов на устройстве

		<p>Перед вводом в эксплуатацию прочитайте и примите во внимание руководство по обслуживанию и указания по технике безопасности.</p>
		<p>Работать в защитных очках!</p>
		<p>Используйте средства защиты органов слуха!</p>
		<p>При пылеобразовании носите респиратор!</p>
		<p>Класс защиты II</p>

Введение

ПРОИЗВОДИТЕЛЬ:

scheppach

Fabrikation von Holzbearbeitungsmaschinen GmbH
Günzburger Straße 69
D-89335 Ichenhausen

УКАЗАНИЕ:

Изготовитель данного устройства согласно Закону об ответственности изготовителя за изделие не отвечает за повреждения, возникшие на данном устройстве или в связи с данным устройством, в следующих случаях:

- ненадлежащее обращение,
- несоблюдение данного руководства по обслуживанию,
- выполнение ремонта посторонними,
- неуполномоченными специалистами,
- установка и замена неоригинальных запчастей,
- использование не по назначению (ненадлежащее использование) выходы электрооборудования из строя при несоблюдении предписаний и определений VDE 0100, DIN 57113 / VDE 0113.

РЕКОМЕНДАЦИЯ:

Перед монтажом и вводом в эксплуатацию прочитайте весь текст руководства по обслуживанию. Настоящее руководство по обслуживанию призвано облегчить ознакомление с машиной и использование возможностей её применения по назначению. Инструкция по обслуживанию содержит важные указания о том, как безопасным, надлежащим и экономичным образом работать с машиной, как избежать опасностей, сократить затраты на ремонт, уменьшить время простоя, а также повысить надёжность и увеличить срок службы машины. Наряду с предписаниями по технике безопасности данного руководства по эксплуатации следует в обязательном порядке соблюдать положения страны пребывания, действующие для работы на станке. Инструкцию по обслуживанию храните на машине в пластиковом чехле, защищающем от грязи и влаги. Любое лицо обслуживающего персонала обязано перед началом работы прочитать данное руководство и тщательно его соблюдать. Работать на станке разрешается только тем лицам, которые обучены пользованию станком и знакомы с опасностями, связанными с этим. Соблюдайте требование по минимальному возрасту. Наряду с указаниями по технике безопасности, содержащимися в данном руководстве, и со специальными предписаниями, действующими в стране пребывания, необходимо соблюдать общепринятые технические правила работы на деревообрабатывающих станках.

Область применения

Данное электронное перемешивающее устройство разработано для смешивания и перемешивания следующих материалов:

- Жидкий перемешиваемый продукт, такой как краски, лаки или штукатурка.
- Более густой перемешиваемый продукт, такой как клей, клейстер, шпаклевка или известковый раствор.

Объём поставки

- Откройте упаковку и осторожно извлеките устройство.
- Удалите упаковочный материал, а также упаковочные и транспортировочные предохранители (если имеются).
- Проверьте полноту комплекта поставки.
- Проконтролируйте устройство и комплектующие на транспортные повреждения.
- По возможности сохраните упаковку до конца гарантийного срока.

Перечень деталей (рис. 1)

1. Смесительная штанга (переходник)
2. Смесительная штанга (со смесительным элементом)
3. Приводной вал
4. Выключатель
5. Предохранитель выключателя
6. Регулятор скорости
7. Ручки
8. Двигатель

Общие предписания по технике без

опасности ВНИМАНИЕ!

Необходимо прочесть все инструкции. Невыполнение приведенных ниже инструкций может привести к электрическому удару, пожару и/или тяжёлой травме.

Сохраняйте все указания по безопасности и инструкции.

Используемый в указаниях по технике безопасности термин „электроинструмент“ относится к электроинструментам, работающим от сети (с сетевым кабелем) и к электроинструментам, работающим от аккумуляторной батареи (без сетевого кабеля).

Рабочее место

- Содержите рабочее место в чистоте и порядке. Беспорядок или плохое освещение рабочего места могут привести к несчастным случаям.
- Запрещается работать с данным устройством во взрывоопасной среде, в которой находятся воспламеняющиеся жидкости, газы или пыль. Электроинструменты создают искры, от которых могут воспламениться пыль или пары.

- Не допускайте нахождения рядом детей и других лиц при использовании электроинструмента. Отвлекаясь на них, можно потерять контроль над устройством.

Электробезопасность

- Вилка устройства должна подходить к розетке. Категорически запрещается заменять вилку питания. Запрещается использовать переходной штекер вместе с устройствами, имеющими защитное заземление. При использовании штатных вилок питания и соответствующих им розеток снижается риск получения электрического удара.
- Избегайте контакта тела с заземлёнными поверхностями, такими как трубы, элементы системы отопления, печи и холодильники. При контакте с заземлённым элементом возникает повышенная опасность получения электрического удара.
- Защищайте устройство от дождя или сырости. Попадание воды в электроинструмент повышает опасность электрического удара.
- Запрещается использовать сетевой кабель не по назначению, например, переносить устройство, удерживая его за кабель, подвешивать за кабель или вытягивать за него вилку питания из розетки. Не допускайте воздействия на сетевой кабель тепла, а также его контакта с маслом, острыми кромками или подвижными частями прибора. Повреждённые или запутанные сетевые кабели повышают риск получения электрического удара.
- Если работа с электроинструментом происходит не в помещении, то следует использовать только допущенные для работы вне помещений удлинители. Использование удлинителя, предназначенного для работы вне помещения, уменьшает риск получения электрического удара.
- Если невозможно избежать работы электроинструмента во влажной среде, то используйте автомат защиты по току утечки. Использование автомата защиты по току утечки уменьшает риск электрического удара. Всегда проверяйте соответствие сетевого напряжения указанному на заводской табличке электроинструмента.

Личная безопасность

- Будьте внимательными. Сконцентрируйтесь на выполняемой работе, разумно используйте электроинструмент. Запрещается использовать устройство, если вы чувствуете усталость или находитесь под действием наркотиков, алкоголя или лекарственных средств. Секундная невнимательность при использовании устройства может привести к серьезным травмам.
- Используйте индивидуальные средства защиты и всегда надевайте защитные очки. Применение индивидуальных средств защиты, таких как респиратор, нескользкие защитные ботинки, защитный шлем или средства защиты органов слуха, уменьшает - в зависимости от вида и характера использования электроинструмента - риск получения травмы.

- Принимайте меры защиты от несанкционированного ввода в работу. Убедитесь, что электроинструмент выключен, прежде чем подключать его к сети и/или аккумуляторной батарее, поднимать его или переносить. Если при переноске электроинструмента палец окажется на выключателе или если включенный прибор будет подсоединён к источнику питания, возможны несчастные случаи.
- Прежде чем включить устройство, удалите регулировочные инструменты или гаечные ключи. Попавший во вращающуюся часть устройства инструмент или ключ может привести к травмам. Не переоценивайте свои возможности и способности. Обеспечивайте для себя устойчивое положение и всегда сохраняйте равновесие. Благодаря этому вы сможете лучше контролировать устройство в неожиданных ситуациях.
- Носите подходящую одежду. Не надевайте просторную одежду или украшения. Не допускайте, чтобы ваши волосы, одежда или рукавицы (перчатки) оказывались вблизи движущихся частей. Свободная одежда, украшения или длинные волосы могут быть захвачены движущимися частями.
- Если может быть установлено оборудование для отвода и сбора пыли, то следует убедиться, что это оборудование подключено и правильно используется. Использование данного оборудования снижает угрозы, связанные с пылью.

Аккуратное обращение с электроинструментами и их использование

- Не перегружайте устройство. Используйте предназначенный для выполнения работы электроинструмент. Надлежащий электроинструмент позволяет лучше и безопаснее работать в соответствующей сфере деятельности.
- Запрещается использовать электроинструмент с неисправным выключателем. Электроинструмент, который нельзя включить или выключить, представляет опасность и должен быть отремонтирован.
- Извлеките вилку питания инструмента из розетки и/или отсоедините аккумуляторную батарею, прежде чем выполнять настройку, заменять части или убирать инструмент. Эти меры предосторожности препятствуют случайному пуску устройства.
- Храните неиспользуемые электроинструменты в месте, недоступном для детей. Не позволяйте использовать устройство лицам, которые не ознакомлены с ним или не прочли данную инструкцию. Электроинструменты представляют опасность, если их используют некомпетентные лица.
- Тщательно ухаживайте за устройством. Контролируйте функционирование и лёгкость хода подвижных частей устройства, целостность частей или отсутствие у них таких повреждений, которые могут отрицательно повлиять на работу устройства.

Перед использованием устройства следует отремонтировать повреждённые детали. Причина многих несчастных случаев лежит в плохом уходе за электроинструментами.

- Следите за тем, чтобы режущие инструменты были острыми и чистыми. Режущие инструменты с острыми режущими кромками испытывают меньшие усилия зажима, и их легче вести.
- Используйте электроинструмент, комплектующие, насадки и пр. в соответствии с данными инструкциями и указаниями для конкретного типа устройства. Учитывайте при этом рабочие условия и вид деятельности. Использование электроинструментов для приложений, отличных от предписанного, может привести к опасным ситуациям

Предупреждение! Во время работы этот электроинструмент создаёт магнитное поле. При определённых обстоятельствах это поле может отрицательно повлиять на активные или пассивные медицинские имплантаты. Чтобы уменьшить опасность серьёзных или смертельных травм, рекомендуем лицам с медицинскими имплантатами перед началом каких-либо действий с данным электроинструментом проконсультироваться у врача и изготовителя этих имплантатов.

Техническое и сервисное обслуживание

- Ремонт могут выполнять только официальные мастерские, использующие оригинальные запчасти. Это обеспечит надёжность устройства после ремонта.
- Замену повреждённых кабелей должна осуществлять наша сервисная служба.
- При повреждении вилки питания необходимо обратиться в нашу сервисную службу для замены на специальную запасную вилку. При повреждении сетевого шнура питания устройства его необходимо заменить на специальный питающий кабель, который можно получить у изготовителя или в его сервисной службе. Замена питающего кабеля осуществляется только сервисной службой или официальной ремонтной мастерской.

Дополнительные указания по безопасности для перемешивающих устройств с электроприводом

- Используйте дополнительные ручки, идущие в комплекте поставки устройства. Потеря контроля может привести к травмам.
- Выполняя работы, при которых инструмент может столкнуться со скрытыми электрическими линиями или собственным сетевым кабелем, держите устройство за изолированные ручки. При контакте с находящейся под напряжением линией металлические части устройства также могут попасть под напряжение и вызвать удар электрическим током.

- Хорошо и надёжно закрепляйте смесительный элемент на приводном валу, всегда извлекайте установочный ключ перед вводом устройства в эксплуатацию.
- Запрещается перемешивать взрывоопасные и легковоспламеняющиеся субстанции.
- При выполнении перемешивания всегда надевайте соответствующие средства индивидуальной защиты, такие как защитные очки, средства защиты органов слуха, прочные перчатки и респиратор.
- Не используйте устройство для приготовления пищи, поскольку оно не может быть очищено в соответствии со специальными санитарными правилами.

Управление устройством

- 1) Вкрутите смесительную штангу (1) по часовой стрелке в смесительный элемент (2). (Рис. 2)
- 2) Затем вкрутите смонтированную смесительную штангу в приводной вал (3). (Рис. 3)

ОПАСНОСТЬ!

Используйте только предназначенную и подходящую для смешиваемого материала смесительную штангу. Неправильно выбранная смесительная штанга может вызвать повышенную нагрузку и, как следствие, повреждение устройства, и явиться причиной несчастного случая!

Для снятия смесительной штанги выкрутите ее из приводного вала против часовой стрелки. Штанга может прочно застрять в зажимном устройстве. В данном случае необходимо зафиксировать зажимное устройство ключом от самоповорачивания. (Рис. 4)

Включение и выключение

Включение (рис. 1)

Нажмите на предохранитель выключателя. Нажмите на предохранитель выключателя (5) и держите его нажатым; теперь можно нажать выключатель (4), чтобы запустить ручное перемешивающее устройство. Как только устройство заработает, можно отпустить предохранитель выключателя (5).

Выключение (рис. 1)

Отпустите выключатель (4). Предохранитель выключателя (5) автоматически отключается вместе с выключателем.

Регулятор скорости (рис. 5)

С помощью регулятора скорости (6) можно плавно регулировать частоту вращения устройства. Необходимая скорость определяется характером размалываемого материала. Лучшее всего определение оптимальной скорости осуществляется на практике.

Чистка и техобслуживание

ВНИМАНИЕ!

Перед началом всех работ на устройстве необходимо извлечь сетевой штекер из розетки.

Чистка

- Поддерживайте вентиляционные отверстия машины в чистом состоянии, чтобы предотвратить перегрев.
- Регулярно очищайте корпус машины мягкой салфеткой, предпочтительно после каждого использования.
- Не допускайте попадания пыли и грязи в вентиляционные отверстия.
- Если грязь не оттирается, используйте влажную салфетку, пропитанную мыльным раствором.

ВНИМАНИЕ!

Категорически запрещается использовать растворители, такие как бензин, этиловый спирт, аммиачную воду и т. д. Эти растворители могут повредить пластиковые детали.

Информация о сервисном обслуживании

Следует обратить внимание на то, что в этом изделии следующие детали подвержены естественному износу или износу в связи с эксплуатацией / следующие детали требуются в качестве расходных материалов.

Быстроизнашивающиеся детали* Углеродная щетка, смеситель

* Не обязательно входят в объем поставки!

Технические характеристики

Сетевое напряжение	220 - 240 В~ 50 Гц
Токопотребление	1200 Вт
Частота вращения	0-700 мин-1
Вес	4,8 кг
Зажимное устройство смесительного органа	M14

Акустическая эмиссия

Значения уровня шума измерены согласно соответствующим нормам.











Уровень звукового давления L_{pA}	89 дБ(А)
Погрешность К	3 дБ(А)
Уровень звукового давления L_{wA}	100 дБ(А)
Погрешность К	3 дБ(А)
Вибрация a_h	5,67 м/с ²
Погрешность К	1,5 м/с ²

- Указанное значение вибрации было получено по стандартному методу испытаний и может быть применено для сравнения какого-либо электроинструмента с другим.
- Указанное значение уровня вибрации можно также использовать для предварительной оценки нагрузки.
- Во время фактического использования электроинструмента значение уровня вибрации может отличаться от приведённого в зависимости от условий использования инструмента.
- Пытайтесь держать нагрузку, вызываемую вибрацией, на минимально возможном уровне. Надлежащими мерами по уменьшению вибрационной нагрузки является ношение перчаток при использовании инструмента и ограничение продолжительности работы. При этом следует учитывать все этапы технологического цикла (например, периоды, когда электроинструмент выключен, и такие, когда он включён, но работает без нагрузки).

Хранение

- Необходимо тщательно очистить всю машину и комплектующие.
- Всегда храните машину вне пределов досягаемости детей. Установите ее в устойчивом положении в сухом и надежном месте, в котором поддерживается температура, не достигающая экстремально высоких или экстремально низких значений.
- Защитите машину от воздействия прямых солнечных лучей, по возможности поставьте ее в затемненном месте.
- Не упаковывайте машину в мешки или тенты из нейлона или пластика, поскольку это может привести к образованию влаги.

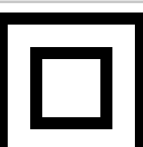
Objašnjenje simbola na instrumentu

		<p>Pre instrukcije da počnu da rade i sigurnosni čitati i posmatrati !</p>
		<p>Nosite zaštitne naočare !</p>
		<p>Nosite zaštitu za uši !</p>
		<p>Ako prašina se generiše nositi zaštitu za disajne organe !</p>
		<p>Klasa zaštite II</p>

Iniciranje

PROIZVOĐAČ :

scheppach

Fabrikation von Holzbearbeitungsmaschinen GmbH
Günzburger Straße 69
D-89335 Ichenhausen

CIJENJENI KUPČE,

Želimo Vam mnogo radosti i uspjeha u radu s Vašom novom mašinom.

NAPOMENA:

Proizvođač ovog uređaja u skladu s važećim zakonom o odgovornosti za proizvode ne preuzima nikakvu odgovornost za štete koje nastanu na ovom uređaju ili zbog ovog uređaja uslijed:

- nepropisnog rukovanja,
- nepoštovanja uputstava za rukovanje,
- popravki od strane trećih lica koja nisu ovlaštena stručna lica,
- ugradnje i zamjene neoriginalnih rezervnih dijelova,
- nenamjenske upotrebe,
- ispada električnog sistema zbog nepoštovanja električnih propisa i VDE odredbi 0100, DIN 57113 / VDE 0113.

MI VAM PREPORUČUJEMO:

Prije montaže i puštanja u rad pročitajte cjelokupni tekst uputstva za rukovanje. Ovo uputstvo za rukovanje treba da Vam olakša upoznavanje Vaše mašine i korištenje njenih namjenskih mogućnosti upotrebe.

U uputstvu za rukovanje nalaze se važne napomene o tome kako da koristite mašinu sigurno, propisno i ekonomično i kako da izbjegavate opasnosti, uštedite na troškovima popravki, smanjite vremena ispada i povećate pouzdanost i životni vijek mašine. Dodatno uz sigurnosne odredbe ovog uputstva za rukovanje obavezno morate poštovati propise Vaše zemlje koji se odnose na rad ovakve mašine. Sačuvajte uputstvo za rukovanje u blizini mašine, zaštićeno u od prljavštine i vlažnosti u plastičnoj vrećici. Njega prije početka rada mora pročitati i u potpunosti slijediti svaka osoba koja rukuje mašinom. Na mašini smiju raditi osobe kojima je objašnjena upotreba mašine i koje su dobile instrukcije o opasnostima koje su povezane s radom na mašini. Potrebno je pridržavati se pravila o minimalnoj starosnoj dobi rukovalaca.

Pored sigurnosnih napomena koje su sadržane u ovom uputstvu za rukovanje i posebnih propisa koji važe u Vašoj zemlji, pri radu s mašinama za obradu drveta moraju se poštovati i općepriznata tehnička pravila.

Područje primene

Vaša elektronska mešalica je projektovana za mešanje sledećih materijala:

- Redak materijal za mešanje poput boja, lakova i maltera za završnu obradu.
- Gust materijal za mešanje poput lepka, prijanjajuće mase ili maltera.

Otpakivanje

- Otvorite pakovanje i pažljivo izvadite uređaj.
- Uklonite ambalažu, te osigurače za pakovanje/transportne osigurače (ako postoje).
- Proverite da li je obim isporuke potpun.
- Prekontrolišite uređaj i delove pribora u pogledu oštećenja usled transporta.
- Ako je moguće, sačuvajte ambalažu di isteka garantnog roka.

Opis delova (sl.1)

1. Šipka za mešanje (adapter)
2. Šipka za mešanje (sa elementom za mešanje)
3. Pogonsko vratilo
4. Prekidač za uključivanje i isključivanje
5. Osigurač prekidača za uključivanje/isključivanje
6. Regulator brzine
7. Drške
8. Motor

Opšte sigurnosni propisi

PAŽNJA!

Moraju se pročitati sva uputstva. Nepridržavanje uputstava datih u nastavku može da prouzrokuje električni udar, požar i/ili teške telesne povrede.

Čuvajte sve sigurnosne napomene i uputstva za naknadnu upotrebu.

Pojam „električni alat“ upotrebljen u sigurnosnim napomenama odnosi se na električne alate koji se napajaju iz električne mreže (sa mrežnim kablom) i električne alate koji rade na punjive baterije (bez mrežnog kabla).

Radno mesto

- Područje u kojem radite držite čistim i dobro osvetljenim. Nered ili neosvetljena radna područja mogu dovesti do nesreća.
- Ne radite s uređajem u okolini ugroženoj od eksplozija, u kojoj se nalaze zapaljive tečnosti, plinovi ili prašine. Električni alati stvaraju varnice koje mogu zapaliti prašinu ili isparenja.
- Prilikom korišćenja električnog alata držite podalje decu i druge osobe. Odvraćanje pažnje može za posledicu imati gubitak kontrole nad uređajem.

Električna sigurnost

- Utikač za priključak uređaja mora odgovarati odgovarajućoj utičnici. Nije dozvoljeno obavljati nikakve izmene na mrežnom utikaču. Ne upotrebljavajte utikačke adaptere zajedno s uređajima s uzemljenom zaštitom. Neizmenjeni mrežni utikači i odgovarajuće utičnice smanjuju rizik od strujnog udara.
- Izbegavajte telesni dodir s uzemljenim površinama, kao što su cevi, grejna tela, šporeti i hladnjaci. Postoji povećana opasnost od strujnog udara ukoliko ste u dodiru s uzemljenim telima.
- Držite uređaj podalje od kiše ili vlage. Prodiranje vode u električni alat povećava rizik od strujnog udara.
- Ne koristite kabl da biste uređaj nosili, vešali ili mrežni utikač izvlačili iz utičnice. Držite mrežni kabl daleko od izvora toplote, ulja, oštrih ivica i pokretnih delova uređaja. Oštećeni ili zamršeni mrežni kablovi povećavaju rizik od strujnog udara.
- Ako s električnim alatom radite na otvorenom, koristite samo produžne kablove koji su odobreni i za upotrebu u otvorenim područjima. Upotreba produžnog kabla koji je pogodan za rad na otvorenom smanjuje opasnost od strujnog udara.
- Ako rad s električnim alatom u vlažnim područjima nije moguće izbeći, koristite prekidač s diferencijalnom strujnom zaštitom. Upotreba prekidača s diferencijalnom strujnom zaštitom smanjuje opasnost od strujnog udara. Uvek proverite da li mrežni napon odgovara naponu navedenom na tipskoj pločici električnog alata.

Bezbednost ljudi

- Budite pažljivi. Vodite računa šta radite i postupajte razumno tokom rada s električnim alatom. Ne upotrebljavajte uređaj ako ste umorni ili pod uticajem droge, alkohola ili lekova. Trenutak nepažnje prilikom upotrebe uređaja može dovesti do ozbiljnih povreda.
- Nosite ličnu zaštitnu opremu i uvek zaštitne naočare. Nošenje lične zaštitne opreme, kao što su maska za zaštitu od prašine, sigurnosna obuća sa zaštitom od proklizavanja, zaštitni šlem ili štitnici za uši, u zavisnosti od vrste i načina primene električnog alata, smanjuje opasnost od telesnih povreda.
- Izbegavajte nenamerno puštanje u rad alata. Uverite se da je električni alat isključen, pre nego što ga priključite na strujno napajanje i/ili akumulator. Ako pri nošenju uređaja držite prst na prekidaču ili na strujno napajanje priključite uključen uređaj, može doći do nesreće.
- Uklonite alat za podešavanje ili ključeve za zavrtnje pre nego što uključite uređaj. Alat ili ključ koji se nalazi u delu uređaja koji se okreće može izazvati telesne povrede. Nemojte precenjivati sopstvene mogućnosti. Pobrinite se da sigurno stojite i da u svako doba održavate ravnotežu. Tako ćete u neočekivanim situacijama imati bolju kontrolu nad uređajem.

- Nosite pogodnu odeću. Ne nosite široku, neprianjajuću odeću ili nakit. Držite kosu, odeću i rukavice podalje od pokretnih delova. Neprianjajuća odeća, nakit ili duga kosa mogu biti zahvaćeni delovima koji se okreću.
- Ako je moguće montirati uređaje za usis i hvatanje prašine, osigurajte da su oni pravilno priključeni te da se koriste u skladu s njihovom namenom. Korišćenje ovih uređaja smanjuje opasnost usled prašine.

Pažljivo rukovanje i upotreba električnih alata

- Ne preopterećujte uređaj. Za rad upotrebljavajte odgovarajući električni alat. Upotrebom odgovarajućeg električnog alata bićete precizniji i bezbedniji pri radu za odnosni posao.
- Ne upotrebljavajte električni alat ako je prekidač pokvaren. Električni alat koji više ne može da se uključi ili isključi predstavlja opasnost i mora se popraviti.
- Izvucite mrežni utikač iz utičnice i/ili izvadite akumulator, pre nego što preduzmete podešavanja na uređaju, zamenite delove pribora ili odložite uređaj. Ove mere opreza sprečavaju nenamerno puštanje u rad uređaja.
- Električne alate koje ne koristite držite van domašaja dece. Ne dozvolite da uređaj koriste osobe koje nisu upoznate sa ili pročitale ova uputstva. Električni alati su opasni ako ih koriste osobe koje nemaju iskustvo u rukovanju s istim.
- Brižljivo održavajte uređaj. Proverite da li pokretni delovi uređaja besprekorno funkcionišu i da ne zapinju pri njihovom obrtanju, ali i to, jesu li polomljeni ili usled loma oštećeni, kako ne bi došlo do oštećenja funkcije uređaja. Popravite oštećene delove pre nego što počnete da koristite uređaj. Uzrok mnogih nesreća su loše održavani električni alati.
- Alate za rezanje održavajte naoštrenim i čistim. Pažljivo održavani alati za rezanje sa oštrim reznim ivicama manje zapinju i lakše se obrću.
- Koristite električni alat, pribor, umetke itd. u skladu sa ovim uputstvima i onako, kako je propisano za odgovarajući tip uređaja. Pored toga, vodite računa o uslovima rada i poslu koji treba da uradite. Upotreba električnih alata u druge svrhe koje nisu u skladu s propisanom namenom može izazvati opasne situacije.

Upozorenje! Ovaj električni alat u toku pogona stvara elektromagnetno polje. Ovo polje pod određenim uslovima može da negativno utiče na aktivne ili pasivne implantate. Da bi se smanjila opasnost od ozbiljnih ili smrtonosnih povreda, osobama sa medicinskim implantatima preporučujemo da pre rukovanja električnim alatom konsultuju svog lekara i proizvođača medicinskog implantata.

Održavanje i servis

- Popravke smeju da izvode samo odobrene radionice, koje koriste originalni rezervni delovi. Na taj nači je uređaj i dalje bezbedan i posle popravke.
- Oštećene kablove mora da zameni naš servis.

- Ako je mrežni utikač oštećen, on se mora zameniti specijalnim zamenskim utikačem od strane našeg servisa. Ako je priključni mrežni kabl ovog uređaja oštećen, isti se mora zameniti posebnim priključnim kablom, koji se može nabaviti kod proizvođača ili u njegovom servisu. Zamenu priključnog kabla sme da izvodi samo naš servis ili radionica ovlašćena za popravke.

Dodatne sigurnosne napomene za mešalice sa električnim pogonom

- Koristite dodatne ručice isporučene sa uređajem. Gubitak kontrole može da dovede do povreda.
- Uređaj držite za izolovane prihvatne površine kada obavljate radove kod kojih se alatom mogu zahvatiti sakriveni električni vodovi ili mrežni kabl samog uređaja. Dodirom vodova koji provode struju metalni delovi uređaja mogu da postanu provodnici, što može da vodi do strujnog udara.
- Element za mešanje uvek dobro i bezbedno pričvrstite na pogonsko vratilo i pre puštanja u rad uređaja obavezno skinite ključ za podešavanje.
- Eksplozivne ili zapaljive supstance ne smeju da se mešaju.
- Prilikom mešanja uvek nosite primerenu ličnu zaštitnu opremu, poput zaštitnih naočara, zaštita za uši, čvrste rukavice i zaštitu za disanje.
- Nemojte da koristite ovaj uređaj za pripremanje hrane, zato što ne može da se očisti tako da odgovara važećim higijenskim propisima.

Rukovanje uređajem

- 1) Zavrnite šipku za mešanje (1) u smeru kazaljke na satu u element za mešanje (2). (sl.2)
- 2) Zatim zavrnite sastavljenu šipku za mešanje u pogonsko vratilo (3). (sl.3).

OPASNOST!

Koristite samo šipku za mešanje, koja je prikladna i projektovana za mešanje određenog materijala. Pogrešna šipka za mešanje usled preopterećenja može da ošteti uređaj i prouzrokuje nesreće!

Za skidanje odvrnite šipku za mešanje u smeru suprotnom od kazaljke na satu sa pogonskog vratila. Šipka može vrlo čvrsto da leži u ovom prihvat. U tom slučaju prihvat mora da se ključem osigura od okretanja. (sl.4)

Uključivanje-isključivanje

Uključivanje (sl.1)

Pritisnite osigurač prekidača za uključivanje/isključivanje (5) i držite ga pritisnutog; sada možete da pritisnete prekidač za uključivanje/isključivanje (4), da biste pokrenuli ručnu mešalicu. Čim uređaj proradi, možete da pustite osigurač prekidača za uključivanje/isključivanje (5).

Isključivanje (sl.1)

Pustite prekidač za uključivanje/isključivanje (4). Osigurač prekidača za uključivanje/isključivanje (5) se takođe isključuje.

Regulator brzine (sl.5)

Pomoću regulatora brzine (6) postepeno može da se podesi broj obrtaja uređaja. Vrsta materijala za mešanje određuje potrebnu brzinu. Odgovarajuću optimalnu brzinu najbolje ćete naučiti kroz praksu.

Čišćenje i održavanje

PAŽNJA!

Pre svih radova na uređaju izvucite mrežni utikač iz utičnice.

Čišćenje

- Održavajte ventilacione proreze mašine čistim, da biste sprečili pregrevanje.
- Redovno čistite kućište mašine mekom krpom, ako je moguće posle svakog korišćenja.
- Održavajte ventilacione proreze čistim od prašine i prljavštine.
- Ako se prljavština ne skida, koristite krpu navlaženu sapunicom.

PAŽNJA!

Nikada nemojte da koristite rastvarače poput benzina, alkohola, amonijakne vode, itd. Ti rastvarači bi mogli da oštete plastične delove.

Informacije o servisu

Treba da imate u vidu da kod ovog proizvoda sledeći delovi podležu trošenju usled korišćenja ili prirodnom trošenju odnosno potrebni su kao potrošni materijal. Brzoabajući delovi*: Četkica za čišćenje, štap za mešanje

* Nije obavezno da se nalazi u sadržaju isporuke!

Tehnički podaci

Nazivni napon	220-240 V~ 50Hz
Potrošnja struje	1200 Watt
Broj obrtaja	0-700 min ⁻¹
Težina	4,8 kg
Prihvat mešalice	M14

Emisija buke

Vrednosti emisije zvuka su izmereni prema važećim standardima.





Nivo zvučnog pritiska L_{pA}	89 dB(A)
Merna nesigurnost K	3 dB(A)
Nivo zvučne snage L_{wA}	100 dB(A)
Merna nesigurnost K	3 dB(A)
Vibracija a_h	5,67 m/s ²
Merna nesigurnost K	1,5 m/s ²

- Navedena vrednost emisije vibracija je izmerena u skladu sa standardizovanim postupkom ispitivanja i može da se koristi za poređenje jednog električnog alata sa drugim;
- Navedena vrednost emisije vibracija može da se koristi i za uvodnu procenu otkazivanja.
- Vrednost emisije vibracija u toku konkretne upotrebe električnog alata može da se razlikuje od navedene vrednosti, zavisno od načina na koji se koristi električni alat;
- Pokušajte da opterećenje usled vibracija održite na što manjoj vrednosti. Primeri mera za smanjenje opterećenja usled vibracija obuhvataju nošenje rukavica prilikom rada sa alatom i ograničavanje vremena rada. Pri tom se moraju uzeti u obzir svi udeli radnog ciklusa (na primer vremenski periodi, u kojima je električni alat isključen, i oni u kojima je uključen, ali radi bez opterećenja).

Skladištenje

- Cela mašina i pribor moraju da se temeljno očiste.
- Mašinu skladištite uvek van domašaja dece. Postavite je u stabilan položaj na suvom i zaštićenom mestu, na kojem ne mogu da se pojave ekstremno visoke ili ekstremno niske temperature.
- Zaštite uskladištenu mašinu od sunčevog zračenja, po mogućstvu je postavite u zamračenim područjima.
- Mašinu nemojte da pakujete u džakove odn. cerade od najlona ili plastike, jer tu može da se stvori vlaga.

Simbolių ant įrenginio aiškinimas

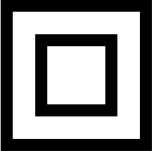
	<p>LT</p>	<p>Prieš eksploatacijos pradžią perskaitykite naudojimo instrukciją ir saugos nurodymus bei jų laikykitės!</p>
	<p>LT</p>	<p>Užsidėkite apsauginius akinius!</p>
	<p>LT</p>	<p>Naudokite klausos apsaugą!</p>
	<p>LT</p>	<p>Susidarius dulkių, naudokite kvėpavimo apsaugą!</p>
	<p>LT</p>	<p>II apsaugos klasė</p>

Ižanga

GAMINTOJAS:

scheppach

Fabrikation von Holzbearbeitungsmaschinen GmbH
Günzburger Straße 69
D-89335 Ichenhausen

GERBIAMAS KLIENTE,

mes linkime Jums daug džiaugsmo ir didelės sėkmės dirbant su nauju įrenginiu.

NURODYMAS

Pagal galiojantį atsakomybės už gaminį įstatymą šio įrenginio gamintojas neatsako už pažeidimus, atsiradusius šiame įrenginyje arba dėl šio įrenginio:

- netinkamai naudojant,
- nesilaikant naudojimo instrukcijos,
- remonto darbus atliekant tretiesiems asmenims, neįgaliotiems specialistams,
- montuojant ir keičiant neoriginalias atsargines dalis,
- naudojant ne pagal paskirtį,
- atsiradus elektros įrangos gedimų, nesilaikant elektros taisyklių ir VDE nuostatų 0100, DIN 57113 / VDE0113.

Atkreipkite dėmesį

Prieš montuodami ir pradėdami eksploatuoti perskaitykite visą naudojimo instrukcijos tekstą.

Ši naudojimo instrukcija turi Jums palengvinti susipažinti su Jūsų elektros įrankiu ir jo naudojimo pagal paskirtį galimybėmis.

Naudojimo instrukcijoje pateikiami nurodymai, kaip su elektros įrankiu dirbti saugiai, tinkamai ir ekonomiškai bei kaip išvengti pavojų, sutaupyti remonto išlaidų, sutrumpinti elektrinio įrankio prastovos laikus bei padidinti patikimumą ir pailginti eksploatavimo trukmę.

Be šioje naudojimo instrukcijoje pateiktų saugos nuostatų, būtinai privalote laikytis elektrinio įrankio eksploatavimui galiojančių taisyklių.

Laikykite naudojimo instrukciją plastikiniame maišelyje, apsaugoję nuo purvo ir drėgmės prie elektrinio įrankio. Prieš pradėdami dirbti, visi operatoriai ją privalo perskaityti ir jos atidžiai laikytis. Prie elektrinio įrankio leidžiama dirbti tik asmenims, instruktuotiems, kaip jį naudoti ir informuotiems apie su tuo susijusius pavojus. Būtina laikytis reikalaujamo amžiaus cenzo.

Be šioje naudojimo instrukcijoje pateiktų saugos nurodymų ir specialių Jūsų šalies reikalavimų, būtina laikytis medžio apdirbimo mašinų eksploatavimui visuotinai pripažintų technikos taisyklių.

Naudojimo sritis

Jūsų elektroninis maišymo mechanizmas buvo suprojektuotas šioms medžiagoms maišyti:

- skystoms maišomoms medžiagoms, pvz., dažams, lakams arba tinkui,
- tirštesnėms maišomoms medžiagoms, pvz., klijams, kleisteriui arba skiediniui.

Išpakavimas

- Atidarykite pakuotę ir atsargiai išimkite įrenginį.
- Nuimkite pakavimo medžiagą ir ištraukite pakavimo / transportavimo fiksatorius (jei yra).
- Patikrinkite, ar komplekte viskas yra.
- Patikrinkite įrenginį ir priedus, ar transportuojant jie nebuvo pažeisti.
- Jei įmanoma, saugokite pakuotę, kol nepasibaigs garantinis laikotarpis.

Dalių aprašymas (1 pav.)

1. Maišymo strypas (adapteris)
2. Maišymo strypas (su maišymo elementu)
3. Pavaros velenas
4. Jj./išj. jungiklis
5. Jj./išj. jungiklio fiksatorius
6. Greičio reguliatorius
7. Rankenos
8. Variklis

Bendrosios saugos taisyklės

DĖMESIO!

Perskaitykite visus nurodymus. Nesilaikant toliau pateiktų nurodymų, galima patirti elektros šoką, gali kilti gaisras ir (arba) galima sunkiai susižaloti. Išsaugokite visas saugos nuorodas ir nurodymus ateičiai.

Saugos nuorodose naudojama sąvoka „Elektrinis įrankis“ susijusi su iš tinklo veikiančiais elektriniais įrankiais (su tinklo laidu) ir akumulatoriniais elektriniais įrankiais (be tinklo laido).

Darbo vieta

- Jūsų darbo zona turi būti švari ir sutvarkyta. Jei darbo zonos netvarkingos ir neapšviestos, gali įvykti nelaimingų atsitikimų.
- Nedirbkite su įrenginiu potencialiai sprogoje atmosferoje, kurioje yra degių skysčių, dujų arba dulkių. Elektriniai įrankiai skleidžia kibirkštis, kurios gali uždegti dulkes arba garus.
- Naudodami elektrinį įrankį, paprašykite, kad vaikai ir kiti asmenys, laikytųsi atstumo. Nukreipus dėmesį, įrenginys gali tapti nevaldomas.

Elektros įrangos sauga

- Įrenginio prijungimo kištukas turi tilpti į kištukinį lizdą. Jokiu būdu tinklo kištuko nemodifikuokite. Nenaudokite adapterinių kištukų kartu su įžemintais įrenginiais. Esant nemodifikuotiems tinklo kištukams ir tinkamiems kištukiniams lizdams, mažėja elektros šoko pavojus.
- Venkite kūno sąlyčio su įžemintais paviršiais, pvz., vamzdžiais, šildytuvais, viryklėmis ir šaldytuvais. Kai Jūsų kūnas įžemintas, kyla didesnis elektros šoko pavojus.
- Saugokite įrenginį nuo lietaus arba drėgmės. Patekus į elektrinį įrenginį vandens, didėja elektros smūgio pavojus.
- Nenaudokite tinklo laido, norėdami už jo nešti ar pakabinti įrenginį arba iš kištukinio lizdo ištraukti kištuką. Saugokite tinklo laidą nuo karščio, alyvos, aštrių briaunų arba judančių prietaiso dalių. Dėl pažeistų arba susipynusių tinklo laidų kyla didesnis elektros šoko pavojus.
- Kai su elektriniu įrankiu dirbate lauke, naudokite tik išorinei sričiai leidžiamus ilginamuosius laidus. Naudojant išorinei sričiai tinkamą ilginamąjį laidą, sumažėja elektros smūgio rizika.
- Jeigu elektrinio įrankio eksploatavimas drėgnoje aplinkoje yra neišvengiamas, naudokite nuotėkio srovės apsauginį išjungiklį. Naudojant apsauginį nuotėkio srovės jungiklį, mažėja elektros smūgio pavojus. Visada patikrinkite, ar elektrinio įrankio specifikacijų lentelėje nurodyta įtampa sutampa su tinklo įtampa.

Asmeninė sauga

- Visada būkite atidūs. Dirbdami su elektriniu įrankiu, galvokite apie tai, ką darote, ir elkitės protingai. Nenaudokite įrenginio, kai esate pavargę arba veikiami narkotinių medžiagų, alkoholio arba medikamentų. Jei naudodami įrenginį būsite neatidūs, galite rimtai susižaloti.
- Naudokite asmenines apsaugines priemones ir visada užsidėkite apsauginius akinius. Naudojant asmenines apsaugines priemones, pvz., kaukę nuo dulkių, neslidžius apsauginius batus, apsauginį šalną arba klausos apsaugą, priklausomai nuo elektrinio įrankio tipo ir naudojimo būdo, mažėja rizika susižaloti.
- Stenkitės nepradėti eksploatuoti neplanuotai. Prieš prijungdami elektros srovės tiekimą ir (arba) akumuliatorių, įsitikinkite, kad elektrinis įrankis išjungtas. Jei nešdami įrenginį laikote pirštą ant jungiklio arba prie elektros srovės tinklo jungiate įjungtą įrenginį, gali įvykti nelaimingų atsitikimų.
- Prieš įjungdami įrenginį, pašalinkite nustatymo įrankius arba veržliaraktį. Įrankis arba raktas, kuris yra besisukančioje prietaiso dalyje, gali sužaloti. Nepervertinkite savęs. Stovėkite stabiliai ir visada išlaikykite pusiausvyrą. Taip įrenginį galėsite geriau kontroliuoti netikėtose situacijose.
- Vilkėkite tinkamus drabužius. Nevilkėkite plačių drabužių ir nusiimkite papuošalus. Saugokite, kad plaukai, drabužiai ir pirštinės nepatektų arti judančių dalių. Laisvus drabužius, papuošalus arba ilgus plaukus gali pagriebti dalys.

- Jei galima sumontuoti dulkių išsiurbimo ir surinkimo įtaisus, įsitikinkite, kad jie yra prijungti ir tinkamai naudojami. Naudojant šiuos įtaisus, mažėja pavojus dėl dulkių.

Atidi elgsena su elektriniais įrankiais ir jų naudojimas

- Neperkraukite įrenginio. Savo darbui naudokite tam skirtą elektrinį įrankį. Su tinkamu elektriniu įrankiu nurodytame galios diapazone dirbsite geriau ir saugiau.
- Nenaudokite elektrinio įrankio, kurio jungiklis sugedęs. Elektrinis įrankis, kuris nebeįsijungia arba nebeišsijungia, yra pavojingas ir jį reikia sutaisyti.
- Prieš nustatydami įrenginį, keisdami priedus arba prieš padėdami įrenginį į šalį, ištraukite tinklo kištuką iš kištukinio lizdo ir (arba) pašalinkite akumuliatorių. Ši atsargumo priemonė saugo nuo neplanuoto įrenginio paleidimo.
- Laikykite nenaudojamus elektrinius įrankius vaikams nepasiekiamoje vietoje. Neleiskite įrenginiu naudotis asmenims, kurie su šiuo įrenginiu nėra susipažinę arba neperskaitė šių nurodymų. Elektriniai įrankiai yra pavojingi, kai juos naudoja nepatyrę asmenys.
- Kruopščiai prižiūrėkite įrenginį. Patikrinkite, ar judančios įrenginio dalys nepriekaištingai veikia ir nestringa, ar dalys nelūžusios ir nepažeistos, kad būtų neigiamai veikiamas įrenginio veikimas. Prieš naudodami prietaisą, pažeistas dalis patikėkite suremontuoti. Daug nelaimingų atsitikimų įvyksta dėl blogai techniškai prižiūrimų elektrinių įrankių.
- Stebėkite, kad pjaustytuvai būtų aštrūs ir švarūs. Kruopščiai prižiūrėti pjaustytuvai su aštriomis pjovimo briaunomis mažiau stringa ir juos lengviau valdyti.
- Elektrinį įrankį, priedus, įdėklus ir t. t. naudokite pagal šiuos nurodymus ir taip, kaip nurodyta šiam specialiam įrenginio tipui. Tuo metu atsižvelkite į darbo sąlygas ir darbus, kuriuos reikia atlikti. Naudojant elektrinius įrankius kitiems, o ne numatytiems tikslams, galimos pavojingos situacijos.

Įspėjimas! Eksploatuojant šis elektrinis įrankis sudaro elektromagnetinį lauką. Tam tikromis aplinkybėmis šis laukas gali veikti aktyvius arba pasyvius medicininius implantus. Norint sumažinti rimtų arba mirtinų sužalojimų pavojų, prieš naudojant elektrinį įtaisą, asmenims su mediciniais implantais rekomenduojame pasikonsultuoti su savo gydytoju arba medicininių implantų gamintoju.

Techninė ir einamoji priežiūra

- Remontuoti leidžiama tik aprobuotoms dirbtuvėms, kurios naudoja originalias atsargines dalis. Taip įrenginys bus saugus ir baigus remontuoti.
- Pažeistus laidus reikia pakeisti klientų aptarnavimo tarnyboje.
- Jei tinklo kištukas pažeistas, jį reikia pakeisti specialiu keičiamu mūsų klientų aptarnavimo tarnybos kištuku. Jei šio įrenginio prijungimo prie tinklo laidas pažeidžiamas, jį reikia pakeisti specialiu jungiamuoju laidu, kurį galima įsigyti iš gamintojo arba jo klientų aptarnavimo tarnybos.

Jungiamąjį laidą keisti leidžiama tik mūsų klientų aptarnavimo tarnybai arba aprobuotoms remonto dirbtuvėms.

Papildomos saugos nuorodos elektriniams maišymo prietaisams

- Naudokite su įrenginiu pristatytas papildomas rankenas. Jei įrenginys tampa nevaldomas, galima sužeidžiamai.
- Kai atliekate darbus, kurių metu naudojamas įrankis gali pataikyti į paslėptus elektros laidus arba į savo tinklo kabelį, įrenginį lieskite izoliuotuose paviršiuose. Prisilietus prie įtampingojo laido, net ir metalinėse įrenginio dalyse gali atsirasti įtampa ir gali įvykti elektros smūgis.
- Maišymo elementą visada gerai ir saugiai pritvirtinkite prie pavaros veleno ir prieš pradėdami eksploatuoti įrenginį būtinai nuimkite reguliavimo raktą.
- Jokiu būdu nemišykite sprogių arba degių medžiagų.
- Maišydami visada naudokite tinkamus asmeninius apsauginius įtaisus, pvz., apsauginius akinius, ausų apsaugą, tvirtas pirštines ir kvėpavimo apsaugą.
- Nenaudokite šio įrenginio maisto produktams ruošti, nes jo negalima išvalyti taip, kad jis atitiktų tam tikras higienos nuostatas.

Įrenginio valdymas

- 1) Įsukite maišymo strypą (1) pagal laikrodžio rodyklę į maišymo elementą (2). (2 pav.)
- 2) Tada surinktą maišymo strypą įsukite į pavaros veleną (3). (3 pav.)

PAVOJUS!

Naudokite tik tokį maišymo strypą, kuris tinkamas ir suprojektuotas maišomai medžiagai. Dėl netinkamo maišymo strypo dėl apkrovos gali būti pažeistas įrenginys ir gali įvykti nelaimingas atsitikimas!

Norėdami nuimti maišymo strypą išsukite prieš laikrodžio rodyklę iš pavaros veleno. Strypas gali būti labai stipriai įsitvirtinęs šiame laikiklyje. Tokiu atveju laikiklį reikia užfiksuoti raktu, kad nesisuktų kartu. (4 pav.)

Įjungimas ir išjungimas

Įjungimas (1 pav.)

Įspauskite įj./išj. jungiklio (5) fiksatorių ir laikykite jį paspaudę. Dabar galite įspausti įj./išj. jungiklį (4), kad paleistumėte rankinį maišymo įrenginį. Kai tik įrenginys veiks, įj./išj. jungiklio (5) fiksatorių galima atleisti.

Išjungimas (1 pav.)

Atleiskite įj./išj. jungiklį (4). Įj./išj. jungiklio (5) fiksatorių kartu išsijungia automatiškai.

Greičio reguliatorius (5 pav.)

Greičio reguliatoriumi (6) pakopomis galima nustatyti įrenginio sūkių skaičių. Maišomos medžiagos rūšis lemia, koks greitis yra reikalingas. Optimalų greitį geriausiai sužinosite praktikoje.

Valymas ir techninė priežiūra

DĖMESIO!

Prieš atlikdami bet kokius darbus prie įrenginio, ištraukite tinklo kištuką iš kištukinio lizdo.

Valymas

- Įrenginio vėdinimo plyšiai turi būti švarūs, kad būtų išvengta perkaitimo.
- Reguliariai valykite įrenginio korpusą minkšta šluoste, geriausia po kiekvieno naudojimo.
- Vėdinimo plyšiuose neturi būti dulkių ir purvo.
- Jei purvas nenusivalo, naudokite muiluotu vandeniu sudrėkintą šluostę.

DĖMESIO!

Niekada nenaudokite tokių tirpiklių, kaip benzinas, alkoholis, amoniako vanduo ir t. t. Šie tirpikliai gali pažeisti plastikines dalis.

Aptarnavimo informacija

Reikia atsižvelgti į tai, kad atitinkamos šio produkto detalės priklausomai nuo naudojimo arba natūraliai nusidėvi, arba yra reikalingos kaip darbinė medžiaga. Besidėvinčios detalės*: Anglies šepetys, maišymo lazdele

* netiekiamos kartu su prietaisu!

Techniniai duomenys

Vardinė įtampa	220-240 V~ 50Hz
Imamoji srovė	1200 vatų
Sūkių skaičius	0-700 min ⁻¹
Svoris	4,8 kg
Maišytuvo laikiklis	M14

Garso emisija

Triukšmo emisijos vertės išmatuotos pagal tam tikrus standartus.











Garso slėgio lygis L _{PA}	89 dB(A)
Neapibrėžtis, K	3 dB(A)
Garso galios lygis L _{WA}	100 dB(A)
Neapibrėžtis, K	3 dB(A)
Vibracija, a _h	5,67 m/s ²
Neapibrėžtis, K	1,5 m/s ²

- Deklaruojamoji vibracijų spinduliuotės emisijos vertė buvo išmatuota remiantis standartiniu bandymo metodu ir, norint palyginti elektrinį įrankį, ją galima naudoti su kitu.
- Nurodytą vibracijų spinduliuotės emisijos vertę taip pat galima naudoti pirmajam apkrovos vertinimui.
- Tikrojo elektrinio įrankio naudojimo metu vibracijų spinduliuotės emisijos vertė gali skirtis nuo deklaruotos vertės, priklausomai nuo elektrinio įrankio naudojimo būdo.
- Pasistenkite, kad vibracija būtų kuo mažesnė. Priemonių, skirtų vibracinei apkrovai mažinti, pavyzdys yra pirštinių mūvėjimas naudojant įrankį ir darbo laiko apribojimas. Čia reikia atsižvelgti į visas darbinio ciklo dalis (pavyzdžiui, į laiką, kurį elektrinis įrankis buvo išjungtas, ir į tokį laiką, kada jis nors ir yra įjungtas, tačiau veikia be apkrovos).

Laikymas

- Visą įrenginį ir priedus reikia kruopščiai išvalyti.
- Įrenginį visada laikykite vaikams nepasiekiamoje vietoje. Stabilioje padėtyje pastatykite sausoje ir saugioje vietoje, apsaugotoje nuo ypač aukštos arba žemos temperatūros.
- Sandėliuojamą įrenginį apsaugokite nuo saulės spindulių. Jei įmanoma, pastatykite užtamsintoje srityje.
- Neįvyniokite įrenginio į maišus arba tentus iš nailono arba sintetinės medžiagos, nes ten gali susidaryti drėgmės.

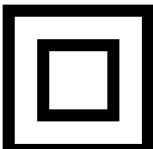
Simbolu, kas atrodas uz ierīces, skaidrojums

		<p>Pirms lietošanas sākšanas izlasiet un ievērojiet lietošanas instrukciju un drošības norādījumus!</p>
		<p>Lietojiet aizsargbrilles!</p>
		<p>Lietojiet ausu aizsargus!</p>
		<p>Rodoties putekļiem, lietojiet elpošanas masku!</p>
		<p>II drošības klase</p>

Ievads

RAŽOTĀJS:

scheppach

Fabrikation von Holzbearbeitungsmaschinen GmbH
Günzburger Straße 69
D-89335 Ichenhausen

GODĀTAIS KLIENT!

Vēlam prieku un sekmes, strādājot ar šo jauno ierīci.

NORĀDĪJUMS!

Šīs ierīces ražotājs saskaņā ar spēkā esošo likumu par ražotāja atbildību par ražojumu kvalitāti nav atbildīgs par zaudējumiem, kas rodas šai ierīcei vai šīs ierīces dēļ saistībā ar:

- nelietpratīgu apkalpošanu,
- apkopes norādījumu neievērošanu,
- remontdarbiem, kurus bez pilnvarojuma veikusi trešā puse,
- neoriģinālu rezerves daļu uzstādīšanu un nomainīšanu,
- noteikumiem neatbilstošu izmantošanu,
- elektroierīču darbības atteice, neievērojot priekšrakstus par elektrību un VDE noteikumus 0100, DIN 57113 / VDE0113

Ievērojiet!

Pirms montāžas un lietošanas sākšanas izlasiet visu lietošanas instrukcijas tekstu.

Šai lietošanas instrukcijai ir jāpalīdz iepazīt elektroierīci un izmantot tās izmantošanas iespējas atbilstoši paredzētajam mērķim.

Lietošanas instrukcijā ir sniegti svarīgi norādījumi par drošu, pareizu un ekonomisku darbu ar elektroinstrumentu, lai izvairītos no riskiem, ietaupītu remonta izdevumus, samazinātu dīkstāves laikus un palielinātu elektroinstrumenta uzticamību un darbību.

Papildus šīs lietošanas instrukcijas drošības noteikumiem noteikti jāievēro attiecīgajā valstī spēkā esošie noteikumi par elektroinstrumenta lietošanu.

Glabājiet lietošanas instrukciju pie elektroinstrumenta plastmasas maisiņā, sargājot no netīrumiem un mitruma. Pirms darba sākšanas tā jāizlasa un rūpīgi jāievēro ikvienam operatoram. Ar elektroinstrumentu drīkst strādāt tikai personas, kas pārzina elektroinstrumenta lietošanu un ir instruētas par ar to saistītajiem riskiem. Jāievēro noteiktais minimālais vecums.

Papildus šajā lietošanas instrukcijā sniegtajiem drošības norādījumiem un attiecīgās valsts īpašajiem noteikumiem jāievēro vispārārtītie tehnikas noteikumi par kokapstrādes iekārtu lietošanu.

Izmantošanas joma

Jūsu elektriskais maisītājs ir izstrādāts šādu materiālu jaukšanai un maistīšanai:

- šķīdram maisāmajam materiālam kā krāsām, lakām vai apmetumam;
- šķīdram maisāmajam materiālam kā līmēm, klīsteriem, klīsterveida špaktelēšanas tepēm vai javām.

Izpakošana

- Atveriet iepakojumu un uzmanīgi izņemiet ierīci.
- Noņemiet iepakojuma materiālu, kā arī iepakojuma un transportēšanas stiprinājumus (ja tādi ir).
- Pārbaudiet, vai piegādes komplekts ir pilnīgs.
- Pārbaudiet, vai ierīce un piederumi transportēšanas laikā nav bojāti.
- Ja iespējams, uzglabājiet iepakojumu līdz garantijas termiņa beigām.

Daļu apraksts (1. att.)

1. Maisīšanas stienis (adapteris)
2. Maisīšanas stienis (ar maisīšanas elementu)
3. Piedziņas vārpsta
4. Ieslēgšanas | izslēgšanas slēdzis
5. Ieslēgšanas / izslēgšanas slēdža drošinātājs
6. Ātruma regulators
7. Rokturi
8. Motors

Vispārīgie drošības tehnikas noteikumi BRĪDINĀJUMS!

Izlasiet visus drošības norādījumus un instrukcijas. Drošības norādījumu un instrukciju neievērošana var izraisīt elektrisko triecienu, ugunsgrēku un/vai smagus savainojumus.

Uzglabājiet visus drošības norādījumus un instrukcijas nākotnei.

Drošības norādījumos izmantotais jēdziens „Elektroinstrumenti” attiecas uz elektroinstrumentiem, kurus darbina no elektrotīkla (ar tīkla barošanas kabeli), un uz elektroinstrumentiem, kurus darbina no akumulatora (bez tīkla barošanas kabeļa).

Darba vieta

- Uzturiet savu darba vietu tīru un kārtīgu. Nekārtība un neapgaismotas darba vietas var radīt nelaimes gadījumus.
- Nedarbojieties ar ierīci sprādzienbīstamā vidē, kurā atrodas viegli aizdedzināmi šķidrums, gāzes vai putekļi. Elektroinstrumenti ģenerē dzirksteles, kas var aizdedzināt putekļus vai tvaikus.
- Nelaidiet klāt bērņus un citas personas elektroinstrumenta lietošanas laikā. Uzmanības novēršanas gadījumā jūs varat zaudēt kontroli pār ierīci.

Elektriskā drošība

- Ierīces kontaktdakšai jāiederas kontaktligzdā. Kontaktdakšu nekādā veidā nedrīkst izmainīt. Neizmantojiet kontaktdakšas adapterus kopā ar iezemētām ierīcēm. Neizmainītas kontaktdakšas un piemērotas kontaktligzdas mazina elektriskā trieciena risku.
- Nepieļaujiet ķermeņa kontaktu ar iezemētām virsmām, piem., caurulēm, apkures aprīkojumu, plīti un ledusskapjiem. Pastāv paaugstināts elektriskā trieciena risks, ja jūsu ķermenis ir iezemēts.
- Sargājiet ierīci no lietus vai slapjuma. Ūdens iekļūšana elektroierīcē palielina elektriskā trieciena risku.
- Neizmantojiet elektrības kabeli citam nolūkam, lai pārnēsātu, uzkarinātu ierīci vai atvienotu kontaktdakšu no kontaktligzdas. Sargājiet elektrības kabeli no karstuma, eļļas, asām malām vai kustīgām ierīces daļām. Bojāts vai sapinies elektrības kabelis palielina elektriskā trieciena risku.
- Kad darbojaties ar elektroinstrumentu brīvā dabā, izmantojiet tikai pagarinātāja vadus, kuri ir atļauti izmantošanai arī darbiem ārpus telpām. Darbiem ārpus telpām piemērota pagarinātāja vada lietošana mazina elektriskā trieciena risku.
- Ja elektroinstrumenta lietošana mitrā vidē nav novēršama, izmantojiet automātisku aizsardzības slēdzi. Automātiska aizsardzības slēdža izmantošana mazina elektriskā trieciena risku. Vienmēr pārbaudiet, vai elektrotīkla spriegums atbilst spriegumam, kas norādīts uz elektroinstrumenta datu plāksnītes.

Personu drošība

- Esiet uzmanīgs. Ievērojiet, ko darāt, un prātīgi sāciet darbu ar elektroinstrumentu. Nelietojiet ierīci, ja esat noguris vai atrodaties narkotisko vielu, alkohola vai medikamentu iespaidā. Neuzmanības brīdis ierīces lietošanas laikā var izraisīt nopietnus savainojumus.
- Valkājiet individuālos aizsarglīdzekļus un vienmēr uzlieciet aizsargbrilles. Individuālo aizsardzības līdzekļu lietošana, piem., pretputekļu respirators, neslīdoši drošības apavi, aizsargķivere vai ausu aizsargi, atkarībā no elektroinstrumenta veida un izmantošanas, mazina savainojumu risku.
- Nepieļaujiet nejaušu lietošanas sākšanu. Pārlicinieties, vai elektroinstrumentu ir izslēgts, pirms jūs to pievienojat pie elektroapgādes tīkla un/vai akumulatora, to satverat vai pārnēsājat. Ierīces pārnēsāšanas laikā, pirksta turēšana pie slēdža vai ieslēgtas ierīces pievienošana elektrotīklam var izraisīt nelaimes gadījumus.
- Pirms ieslēdzat ierīci, ņemiet regulēšanas darbarīkus vai uzgriežņu atslēgas. Instruments vai atslēga, kas atrodas rotējošā ierīces daļā, var radīt savainojumus. Nepārvērtējiet savas spējas. Iegemiet drošu stāvokli un vienmēr saglabājiet līdzsvaru. Tādējādi jūs varat labāk kontrolēt ierīci negaidītās situācijās.
- Valkājiet piemērotu apģērbu. Nevalkājiet platu apģērbu vai rotaslietas. Sargājiet matus, apģērbu un cimdus no kustīgajām daļām. Kustīgās daļas var satvert vaļīgu apģērbu, rotaslietas vai garus matus.

- Ja ir iespējams uzstādīt putekļu nosūkšanas iekārtas un putekļu uztveršanas iekārtas, pārlicinieties, vai tās ir pievienotas, un tiek pareizi izmantotas. Šo ietaišu izmantošana samazina putekļu radītos apdraudējumus.

Elektroinstrumentu rūpīga apkalpošana un lietošana

- Nepārslogojiet ierīci. Izmantojiet savā darbā šim nolūkam paredzētu elektroinstrumentu. Ar piemēroto elektroinstrumentu jūs darbojaties labāk un drošāk norādītajā jaudas diapazonā.
- Nelietojiet elektroinstrumentu, kuram ir bojāts slēdzis. Elektroinstrumentu, kuru nav iespējams vairs ieslēgt vai izslēgt, ir bīstams, un tas ir jāsalabo.
- Atvienojiet kontaktdakšu no kontaktligzdas un/vai noņemiet akumulatoru pirms iekārtas regulēšanas sākšanas, piederumu nomainīšanas vai ierīces novietošanas. Šis piesardzības pasākums novērš ierīces nejaušu iedarbināšanu.
- Uzglabājiet neizmantotos elektroinstrumentus bērniem nepieejamā vietā. Neļaujiet lietot ierīci personām, kuras nepārzina šo ierīci vai nav izlasījušas šīs instrukcijas. Elektroinstrumenti ir bīstami, ja tos lieto nepieredzējušas personas.
- Rūpīgi kopiet ierīci. Pārbaudiet, vai kustīgās ierīces daļas nevainojami darbojas un neiestrēgst, vai daļas nav salūzušas vai nav bojātas tā, ka ir traucēta ierīces darbība. Pirms ierīces izmantošanas lieciet salabot bojātās daļas. Daudzu nelaimes gadījumu cēlonis ir slikti apkopti elektroinstrumenti.
- Uzturiet griezējinstrumentus asus un tīrus. Rūpīgi kopiet griezējinstrumentus ar asām griezējmalām mazāk iestrēgst un ir vieglāk vadāmi.
- Izmantojiet elektroinstrumentu, piederumus, rezerves daļas utt. atbilstoši norādījumiem un tā, kā tas ir aprakstīts konkrētajam ierīces veidam. Turklāt ņemiet vērā darba apstākļus un izpildāmo darbu. Elektroinstrumenta lietošana citiem neparedzētiem lietošanas gadījumiem var radīt bīstamas situācijas.

Brīdinājums! Šis elektroinstrumentu darba laikā rada elektromagnētisko lauku. Šis lauks noteiktos apstākļos var traucēt aktīvo vai pasīvo medicīnisko implantu darbību. Lai mazinātu nopietnu vai nāvējošu savainojumu risku, personām ar medicīniskajiem implantiem pirms elektroinstrumenta lietošanas ieteicams konsultēties ar ārstu un ražotāju.

Apkope un remonts

- Remontdarbus drīkst veikt tikai pilnvarotās darbnīcās, kas izmanto oriģinālās rezerves daļas. Tādējādi ierīce ir droši izmantojama arī pēc remonta.
- Bojātie kabeli jānomaina mūsu klientu apkalpošanas dienestam.
- Ja ir bojāta kontaktdakša, tā mūsu klientu apkalpošanas dienestam jānomaina ar rezerves kontaktdakšu. Ja tiek sabojāts šīs ierīces elektrotīkla pieslēguma vads, tas jānomaina ar īpašu rezerves pieslēguma vadu, kas pieejams pie ražotāja vai tā klientu apkalpošanas dienesta.

Pieslēguma kabeļa nomaiņu drīkst veikt tikai mūsu klientu apkalpošanas dienests vai pilnvarota remonrtarbnīca.

Papildu drošības norādījumi elektriski darbināmām maisīšanas ierīcēm

- Izmantojiet kopā ar ierīci piegādātos papildu rokturus. Vadības zaudēšanas var izraisīt savainojumus.
- Turiet ierīci aiz izolētajām rokturu virsmām, kad izpildāt darbus, kuru laikā darba instruments var sadurties ar slēptu elektroinstalāciju vai savu tīkla barošanas vadu. Kontakts ar spriegumu vadošu līniju var pakļaut spriegumam arī ierīces metāla daļas un radīt elektrisko triecienu.
- Maisīšanas elementu vienmēr kārtīgi un droši piestipriniet pie piedziņas vārpstas. Pirms darba sākšanas ar ierīci noteikti noņemiet bīdāmo atslēgu.
- Nekādā gadījumā nedrīkst maisīt sprādzienbīstamas vai viegli uzliesmojošas vielas.
- Maisīšanas laikā vienmēr valkājiet piemērotu personisko aizsargaprīkojumu — aizsargbrilles, ausu aizsargus, izturīgus cimdus un respiratoru.
- Neizmantojiet šo ierīci pārtikas sagatavošanai, jo to nevar tā notīrīt, lai tiktu ievēroti spēkā esošās higiēnas prasības.

Ierīces apkalpošana

- 1) Grieziet maisīšanas stieni (1) pulksteņrādītāju kustības virzienā maisīšanas elementā (2). (2. att.)
- 2) Pēc tam savienoto maisīšanas stieni ieskrūvējiet piedziņas vārpstā (3). (3. att.).

APDRAUDĒJUMS!

Izmantojiet tikai tādu maisīšanas stieni, kas ir piemērots un paredzēts maisīšanas materiālam. Nepareizs maisīšanas stienis pārslodzes dēļ var izraisīt ierīces bojājumus un nelaimes gadījumus!

Lai noņemtu, izskrūvējiet maisīšanas stieni pretēji pulksteņrādītāju kustības virzienam no piedziņas vārpstas. Stienis var stingri turēties tās uztvērējā. Šādā gadījumā uztvērējs ar atslēgu jāpietur pret griešanas līdzi. (4. att.)

Ieslēgšana un izslēgšana

Ieslēgšana (1. att.)

Iespiediet ieslēgšanas/izslēgšanas slēdža (5) drošinātāju un turiet to nospiestu. Tagad varat nospiest ieslēgšanas/izslēgšanas slēdzi (4), lai iedarbinātu rokās turamo maisītāju. Tiklīdz ierīce sāk darboties, varat atlaist ieslēgšanas/izslēgšanas slēdža (5) drošinātāju.

Izslēgšana (1. att.)

Atlaidiet ieslēgšanas / izslēgšanas slēdzi (4). Ieslēgšanas / izslēgšanas slēdža (5) drošinātājs automātiski izslēdzas.

Ātruma regulators (5. att.)

Ar ātruma regulatoru (6) var pakāpeniski noregulēt ierīces apgriezīnu skaitu. Maisāmā materiāla veids nosaka to, kāds ir nepieciešamais ātrums. Attiecīgi nepieciešamo optimālo ātrumu vislabāk iemācīsities no praktiskās pieredzes.

Tīrīšana un apkope

UZMANĪBU!

Pirms visu darbu veikšanas pie ierīces atvienojiet kontaktdakšu no kontaktligzdas.

Tīrīšana

- Uzturiet tīras ierīces ventilācijas atveres, lai novērstu pārkaršanu.
- Regulāri tīriet ierīces korpusu ar mīkstu lupatu, vislabāk pēc katras izmantošanas reizes.
- Uz ventilācijas atverēm neļaujiet uzkrāties putekļiem un netīrumiem.
- Ja netīrumus nevar notīrīt, izmantojiet ziepjūdenī samitrinātu lupatu.

UZMANĪBU!

Izvairieties no tādu šķīdinātāju kā benzīns, alkohols, amonjaka ūdens utt. izmantošanas. Šie šķīdinātāji var bojāt plastmasas detaļas.

Informācija par apkalpošanu

Nemiet vērā, ka šajā izstrādājumā ir daļas, kas nodilst atbilstoši vai dabiskas izmantošanas gaitā, respektīvi, ir detaļas, kas nepieciešamas kā patēriņa materiāli. Dilstošas detaļas*: Oglekļa birste, sajaukšanas stienis

* Nav noteikti jābūt piegādes komplektā!

Tehniskie dati

Nominālais spriegums	220-240 V~ 50Hz
Strāvas patēriņš	1200 vatu
Apgriezīnu skaits	0-700 min ⁻¹
Svars	4,8 kg
Maisīšanas jauda	M14

Skaņas emisija

Trokšņa emisijas vērtība izmērīta saskaņā ar attiecīgajiem standartiem.





Skaņas spiediena līmenis L_{pA}	89 dB(A)
Kļūda K	3 dB(A)
Skaņas jaudas līmenis L_{WA}	100 dB(A)
Kļūda K	3 dB(A)
Vibrācija a_h	5,67 m/s ²
Kļūda K	1,5 m/s ²

- Norādītā vibrācijas emisijas vērtība ir mērīta saskaņā ar standartizētu pārbaudes metodi un to var izmantot elektroierīces salīdzināšanai ar citām ierīcēm.
- Norādīto vibrācijas emisijas vērtību var izmantot arī darba pārtraukumu novērtēšanai.
- Vibrācijas emisijas vērtība var atšķirties no norādītās vērtības elektroierīces faktiskajā izmantojumā atkarībā elektroierīces izmantošanas veida.
- Mēģiniet, cik vien iespējams, noturēt pēc iespējas mazāku vibrāciju radīto slodzi. Piemēram, vibrācijas slodzi var mazināt, ierīces lietošanas laikā valkājot cimdus un ierobežojot darba laiku ar darbarīku. Turklāt jāievēro visas ekspluatācijas cikla daļas (piemēram, laiki, kuros elektroierīce tiek izslēgta, un tādas, kad tā ir ieslēgta, bet darbojas bez slodzes).

Uzglabāšana

- Visa ierīce un piederumi ir pamatīgi jānotīra.
- Vienmēr uzglabājiet ierīci bērniem nesasniedzamā vietā. Novietojiet stabilā pozīcijā sausā un drošā vietā, kurā nav iespējama ļoti augsta vai ļoti zema temperatūras rašanās.
- Uzglabāšanai novietoto ierīci pasargājiet no saules starojuma, novietojot ierīci pēc iespējas aptumšotā vietā.
- Ierīci nedrīkst ievietot neilona vai plastmasas maisā vai apsegt ar šo materiāli brezentu, jo šie materiāli veicina mitruma rašanos.

Objaśnienie symboli na opakowaniu

	<p>(PL)</p>	<p>Przeczytaj instrukcję, by zminimalizować ryzyko wypadku</p>
	<p>(PL)</p>	<p>Używaj okularów ochronnych!</p>
	<p>(PL)</p>	<p>Używaj narzędzi ochrony słuchu!</p>
	<p>(PL)</p>	<p>Używaj maski ochronnej!</p>
	<p>(PL)</p>	<p>Klasa ochrony II</p>

Wprowadzenie

PRODUCENT:

scheppach

Fabrikation von Holzbearbeitungsmaschine GmbH
Günzburger Straße 69
D-89335 Ichenhausen

SZANOWNY KLIENCIE,

Życzymy wiele radości i sukcesów w trakcie pracy z nowo nabytym urządzeniem.

WSKAZÓWKA:

W świetle obowiązującego prawa dotyczącego odpowiedzialności za produkt producent tego urządzenia nie odpowiada za szkody, które powstały w tym urządzeniu lub poprzez jego działanie, podczas:

- nieprawidłowej obsługi,
- nieprzestrzegania instrukcji obsługi,
- napraw przeprowadzanych przez osoby trzecie, nieautoryzowanych fachowców,
- montażu i wymiany na nieoryginalne części,
- użytkowania niezgodnego z przeznaczeniem,
- awarii instalacji elektrycznej, w przypadku nieprzestrzegania przepisów elektrycznych i przepisów VDE: 0100, DIN 57113 / VDE 0113.

REKOMENDUJEMY PAŃSTWU:

Przed montażem i pierwszym uruchomieniem przeczytajcie Państwo cały tekst instrukcji obsługi.

Instrukcja obsługi powinna Państwu ułatwić poznanie urządzenia oraz możliwości jego eksploatacji zgodnej z przeznaczeniem.

Instrukcja obsługi zawiera ważne wskazówki umożliwiające bezpieczną, fachową i ekonomiczną pracę z tym urządzeniem oraz informuje, jak uniknąć niebezpieczeństw, oszczędzić na kosztach napraw, ograniczyć czas przestojów i zwiększyć niezawodność oraz okres użytkowania urządzenia.

Oprócz zasad bezpieczeństwa zawartych w instrukcji obsługi koniecznie musicie Państwo dodatkowo przestrzegać przepisów dot. eksploatacji maszyn, obowiązujących w Państwa kraju.

Prosimy, żebyście Państwo przechowywali instrukcję obsługi przy urządzeniu i zabezpieczyli ją przed zanieczyszczeniami i wilgocią w plastikowej osłonie. Przed podjęciem pracy każda osoba obsługująca musi ją przeczytać i dokładnie przestrzegać. Maszyna może być obsługiwana jedynie przez osoby, które zostały poinstruowane i przeszkolone odnośnie jej użytkowania i związanych z tym niebezpieczeństw. Należy przestrzegać minimalnego wieku pracowników. Obok wskazówek dot. bezpieczeństwa zawartych w tej instrukcji obsługi oraz przepisów obowiązujących w Państwa kraju, należy również przestrzegać innych powszechnie uznanych technicznych norm dot. eksploatacji urządzeń do obróbki drewna.

Zakres zastosowania

Elektroniczne mieszadło zostało stworzone z myślą o miksowaniu i mieszaniu następujących materiałów:

- Rzadkich materiałów nadających się do mieszania takich jak farby, lakiery czy wyprawy tynkarskie.
- Gęstych materiałów nadających się do mieszania takich jak kleje, klejstwy, szpachlówki lub zaprawy murarskie.

Rozpakowywanie

- Otworzyć opakowanie i wyjąć ostrożnie urządzenie.
- Usunąć materiał opakowaniowy oraz zabezpieczenia opakowania/transportowe (jeśli występują).
- Sprawdzić, czy zakres dostawy jest kompletny.
- Sprawdzić urządzenie i elementy wyposażenia pod kątem uszkodzeń transportowych.
- W miarę możliwości zachować opakowanie do zakończenia okresu gwarancyjnego.

Opis części (rys. 1)

1. Pręt mieszający (łącznik)
2. Pręt mieszający (z końcówką mieszającą)
3. Wał napędowy
4. Włącznik I wyłącznik
5. Zabezpieczenie włącznika/wyłącznika
6. Regulator prędkości
7. Uchwyty
8. Silnik

Ogólne bezpieczeństwa

UWAGA Przeczytaj wszelkie ostrzeżenia i wskazówki dotyczące bezpieczeństwa. Niestosowanie się do podanych ostrzeżeń i wskazówek może spowodować porażenie prądem, pożar i/lub poważne uszkodzenie ciała.

Przechowuj wszelkie tego rodzaju materiały w dostępnym miejscu.

Pojęcie „urządzenie elektryczne” odnosi się do urządzeń elektrycznych, które są podłączone do źródła prądu (za pomocą przewodu zasilającego).

Bezpieczeństwo stanowiska pracy

- Stanowisko pracy powinno być czyste i dobrze oświetlone. Nieuporządkowane lub słabo oświetlone stanowisko pracy stwarza ryzyko wypadku.
- Nie obsługuj urządzeń elektrycznych w miejscach, w których może dojść do wybuchu lub w których znajdują się łatwopalne płyny, gazy lub pył. Urządzenia elektryczne mogą wytwarzać iskry, które mogą powodować zapłon pyłu lub oparów.
- Dzieci lub osoby postronne powinny znajdować się z dala od urządzenia elektrycznego podczas jego obsługi. Czynniki rozpraszające mogą spowodować utratę kontroli nad urządzeniem.

Bezpieczeństwo elektryczne

- Wtyczka urządzenia musi pasować do gniazdka. Wtyczka nie może być poddawana żadnym przeróbkom. Nie używaj złącza pośredniego z uziemionymi urządzeniami elektrycznymi. Używanie oryginalnych wtyczek i odpowiednich gniazdek zmniejsza ryzyko porażenia prądem.
- Unikaj kontaktu z uziemionymi powierzchniami, takimi jak rury, grzejniki, piece i lodówki. Jeżeli ciało pracownika jest uziemione, stwarza to ryzyko porażenia prądem.
- Unikaj ekspozycji urządzeń elektrycznych na deszcz lub wysoką wilgotność. Wnikanie wody do wnętrza urządzenia elektrycznego zwiększa ryzyko porażenia prądem.
- Nie używaj przewodu do celów niezgodnych z przeznaczeniem, takich jak przenoszenie lub zawieszanie urządzenia czy wyciąganie wtyczki z gniazdka. Trzymaj przewód z dala od źródeł ciepła, smaru, ostrych krawędzi lub ruchomych części urządzenia.
- Uszkodzony lub zaplątany przewód zwiększa ryzyko porażenia prądem.
- W przypadku obsługi urządzenia elektrycznego na świeżym powietrzu używaj tylko przedłużaczy odpowiednich do takich warunków. Używanie odpowiedniego przedłużacza zmniejsza ryzyko porażenia prądem.
- Jeżeli nie da się uniknąć obsługi urządzenia w warunkach dużej wilgotności, zastosuj dodatkowe zabezpieczenie różnicowoprądowe. Stosowanie takiego zabezpieczenia zmniejsza ryzyko porażenia prądem. Zawsze sprawdzać, czy napięcie sieciowe odpowiada napięciu podanemu na tabliczce znamionowej narzędzia elektrycznego.

Bezpieczeństwo osobiste

- Zachowuj uwagę, patrz na to co robisz i używaj urządzeń elektrycznych rozsądnie. Nie używaj urządzeń elektrycznych w stanie zmęczenia lub pod wpływem alkoholu, innych środków psychoaktywnych lub leków. Chwila nieuwagi podczas obsługi urządzenia elektrycznego może prowadzić do poważnego wypadku.
- Zawsze używaj zabezpieczeń, takich jak okulary ochronne. Stosowanie narzędzi ochronnych, takich jak maska przeciwpyłowa, obuwie antypoślizgowe, kask lub narzędzia ochrony słuchu, zależnie od typu urządzenia i rodzaju pracy, zmniejsza ryzyko wypadku.
- Unikaj przypadkowego uruchamiania urządzenia. Upewnij się, że urządzenie jest wyłączone przed podłączeniem go do prądu lub przeniesieniem. Trzymanie palca na włączniku podczas przenoszenia urządzenia, przenoszenie urządzenia włączonego lub podłączonego do prądu to zachowania stwarzające ryzyko wypadku.
- Usuń elementy regulujące oraz klucze przed włączeniem urządzenia. Jeżeli klucz lub inne narzędzie znajduje się wewnątrz obracającej się części urządzenia, może to prowadzić do wypadku. Unikaj nienaturalnej postawy przy pracy.

Osoba obsługująca urządzenie powinna stać pewnie i utrzymywać równowagę. Pozwala to zachować kontrolę nad urządzeniem w nieoczekiwanych sytuacjach.

- Pracuj w odpowiednim stroju. Nie zakładaj luźnych ubrań ani biżuterii. Utrzymuj włosy, elementy odzieży oraz rękawice z dala od ruchomych części urządzenia. Luźne elementy odzieży, biżuteria lub długie włosy mogą wkręcić się w ruchome części.
- Jeżeli do urządzenia można podłączyć dodatki zasysające lub wyłapujące pył, upewnij się, że są one prawidłowo podłączone i zamontowane. Użycie urządzenia zasysającego pył może zmniejszać ryzyko powodowane przez pył.

Używanie i obsługa urządzenia elektrycznego

- Nie przeciążaj urządzenia. Używaj urządzenia odpowiedniego do danej pracy. Użycie odpowiednich narzędzi pozwala na lepsze i bezpieczniejsze wykonanie pracy.
- Nie używaj urządzenia elektrycznego z uszkodzonym włącznikiem. Urządzenie elektryczne, którego nie można z powrotem włączyć lub wyłączyć, jest niebezpieczne i musi być naprawione.
- Wyjmij wtyczkę z gniazdka przed regulacją, wymianą części lub odstawieniem urządzenia. Zapobiega to przypadkowemu uruchomieniu urządzenia.
- Kiedy urządzenia elektryczne nie są używane, przechowuj je w miejscach niedostępnych dla dzieci. Nie pozwalaj obsługiwać urządzenia osobom, które nie mają odpowiedniego doświadczenia lub nie przeczytały instrukcji obsługi. Urządzenia elektryczne mogą być niebezpieczne, jeżeli są obsługiwane przez osoby niedoświadczone.
- Dbaj o urządzenia elektryczne. Upewnij się, że ruchome części działają prawidłowo i się nie zacinają, oraz że części wpływające na działanie urządzenia nie są pęknięte ani uszkodzone. Napraw uszkodzone części przed obsługą urządzenia. Wiele wypadków jest skutkiem niewłaściwej konserwacji urządzenia.
- Elementy tnące powinny pozostawać ostre i czyste. Prawidłowo konserwowane narzędzia tnące z ostrymi krawędziami tnącymi rzadziej się zacinają i łatwiej nad nimi panować.
- Używaj urządzeń elektrycznych, przyborów i innego wyposażenia zgodnie z instrukcją. Bierz pod uwagę warunki oraz rodzaj pracy do wykonania. Używanie urządzeń elektrycznych do zadań niezgodnych z ich przeznaczeniem może prowadzić do niebezpiecznych sytuacji.

Ostrzeżenie! Niniejsze narzędzie elektryczne wytwarza podczas pracy pole elektromagnetyczne. Pole to może w pewnych okolicznościach wpływać negatywnie na aktywne lub pasywne implanty medyczne. W celu zmniejszenia ryzyka poważnych lub śmiertelnych obrażeń, osobom z implantami medycznymi przed użyciem narzędzia elektrycznego zalecamy konsultację z lekarzem i producentem.

Konserwacja i serwis

- Urządzenie powinno być naprawiane tylko przez wykwalifikowanych pracowników, z użyciem oryginalnych części zamiennych. Dzięki temu korzystanie z urządzenia elektrycznego pozostanie bezpieczne.
- Wymianę uszkodzonych kabli należy zlecać naszemu serwisowi klienta.
- W razie uszkodzenia wtyczki należy zlecić jej wymianę na specjalną wtyczkę zastępczą naszemu serwisowi klienta. Jeżeli sieciowy przewód przyłączeniowy tego urządzenia ulegnie uszkodzeniu, należy go wymienić na specjalny przewód przyłączeniowy, który jest dostępny u producenta lub za pośrednictwem serwisu klienta. Wymianę kabla przyłączeniowego wolno wykonywać wyłącznie naszemu serwisowi klienta lub autoryzowanemu warsztatowi naprawy.

Dodatkowe zasady bezpieczeństwa dotyczące urządzeń mieszających napędzanych elektrycznie

- Należy używać dostarczonych wraz z urządzeniem uchwytów dodatkowych. Utrata kontroli może prowadzić do obrażeń.
- Podczas wykonywania czynności, przy których narzędzie robocze może natrafić na ukryte przewody prądowe lub własny kabel zasilający, trzymać urządzenie za izolowane powierzchnie chwytowe. Kontakt z przewodem pod napięciem może spowodować, że również metalowe części urządzenia znajdują się pod napięciem, i doprowadzić do porażenia prądem.
- Końcówkę mieszającą zawsze prawidłowo i stabilnie zamocować na wale napędowym i przed uruchomieniem urządzenia konieczne zdjąć klucz nasadowy.
- W żadnym wypadku nie wolno mieszać substancji wybuchowych lub łatwopalnych.
- Podczas mieszania zawsze nosić stosowne środki ochrony osobistej, takie jak okulary ochronne, ochraniacze na uszy, trwałe rękawiczki i maskę ochronną.
- Niniejszego urządzenia nie używać do przygotowywania żywności, ponieważ nie można go wyczyścić w taki sposób, by spełniało obowiązujące wymagania higieniczne.

Obsługa urządzenia

- 1) Pręt mieszający (1) wkręcić w końcówkę mieszającą (2) zgodnie z ruchem wskazówek zegara. (rys. 2)
- 2) Następnie złożony pręt mieszający wkręcić do wału napędowego (3). (rys. 3).

ZAGROŻENIE!

Stosować wyłącznie pręt mieszający nadający się i przeznaczony do mieszanego materiału. Niewłaściwy pręt mieszający może uszkodzić urządzenie z powodu przeciążenia i spowodować wypadek!

W celu wyjęcia pręta mieszającego należy go wykręcić z wału napędowego przeciwnie do ruchu wskazówek zegara. Pręt może być bardzo mocno osadzony w uchwycie. W takiej sytuacji uchwyt należy zabezpieczyć kluczem przed wspólnym obrotem. (rys. 4)

Włączanie i wyłączanie

Włączanie (rys. 1)

Wcisnąć zabezpieczenie włącznika/wyłącznika (5) i przytrzymać w takiej pozycji; wtedy można wcisnąć włącznik/wyłącznik (4), aby uruchomić ręczne urządzenie mieszające. Gdy tylko urządzenie zacznie działać, zabezpieczenie włącznika/wyłącznika (5) można puścić.

Wyłączanie (rys. 1)

Puścić włącznik/wyłącznik (4). Zabezpieczenie włącznika/wyłącznika (5) automatycznie wyłącza się razem z nim.

Regulator prędkości (rys. 5)

Regulator prędkości (6) służy do stopniowego przedstawiania prędkości obrotowej urządzenia. Wymagana prędkość obrotowa zależy od rodzaju mieszanego materiału. Optymalną prędkość obrotową najlepiej ustalić w praktyce.

Czyszczenie i konserwacja

UWAGA!

Przed wszelkimi czynnościami przy urządzeniu zawsze odłączać wtyczkę od gniazda zasilania.

Czyszczenie

- Szczelinę wentylacyjną maszyny należy utrzymywać w czystości, aby zapobiec przegrzaniu.
- Obudowę maszyny należy regularnie czyścić miękką ściereczką, szczególnie po każdym użyciu.
- Szczelina wentylacyjna powinna być zawsze wolna od kurzu i brudu.
- Jeśli jakieś zanieczyszczenie nie chce odejść, należy użyć ściereczki zwilżonej wodą z mydłem.

UWAGA!

Nigdy nie stosować rozpuszczalników takich jak benzyna, alkohol, woda amoniakalna itd. Rozpuszczalniki te mogłyby uszkodzić elementy z tworzywa sztucznego.

Informacje serwisowe

Należy wziąć pod uwagę, że następujące części tego produktu podlegają normalnemu podczas eksploatacji lub naturalnemu zużyciu bądź że następujące części konieczne są jako materiały eksploatacyjne.

Części zużywające się*: szczotki węglowe, miksery

* nie zawsze wchodzi w zakres dostawy!

Dane techniczne

Napięcie znamionowe	220-240 V~ 50Hz
Pobór prądu	1200 Watt
Prędkość obrotowa	0-700 min ⁻¹
Ciężar	4,8 kg
Uchwyt mieszadła	M14

Emisja hałasu

Parametry emisji hałasu mierzone według obowiązujących norm.

Poziom ciśnienia akustycznego L _{pA}	89 dB(A)
Odchylenie K	3 dB(A)
Poziom mocy akustycznej L _{WA}	100 dB(A)
Odchylenie K	3 dB(A)
Drgania a _h	5,67 m/s ²
Odchylenie K	1,5 m/s ²

- Podana wartość emisji drgań została zmierzona według znormalizowanej metody badań i może zostać użyta w celu porównania danego narzędzia elektrycznego z innym;
- Podana wartość emisji drgań może być użyta również do wstępnego oszacowania negatywnego oddziaływania.
- W trakcie faktycznego stosowania narzędzia elektrycznego wartość emisji drgań może się różnić od podanej wartości, w zależności od rodzaju i sposobu jego zastosowania;
- Ograniczać obciążenie wibracjami do minimum. Przykładowe działania prowadzące do zmniejszenia obciążenia wibracjami to noszenie rękawic ochronnych podczas stosowania narzędzia oraz ograniczenie czasu pracy. Przy tym należy uwzględnić wszystkie części cyklu eksploatacyjnego (np. czas, w którym narzędzie elektryczne jest wyłączone, oraz czas, w którym narzędzie jest włączone, ale pracuje bez obciążenia).

Przechowywanie

- Całą maszynę i jej osprzęt należy dokładnie wyczyścić.
- Maszynę przechowywać zawsze w miejscu niedostępnym dla dzieci. Ustawić w stabilnej pozycji w suchym i bezpiecznym miejscu, w którym nie występują skrajnie wysokie ani skrajnie niskie temperatury.
- Przechowywaną maszynę chronić przed działaniem promieni słonecznych, w miarę możliwości ustawiać w zaciemnionych obszarach.
- Nie owijać maszyny w worki ani plandeki z nylonu lub tworzywa sztucznego, ponieważ może się w nich zgromadzić wilgoć.

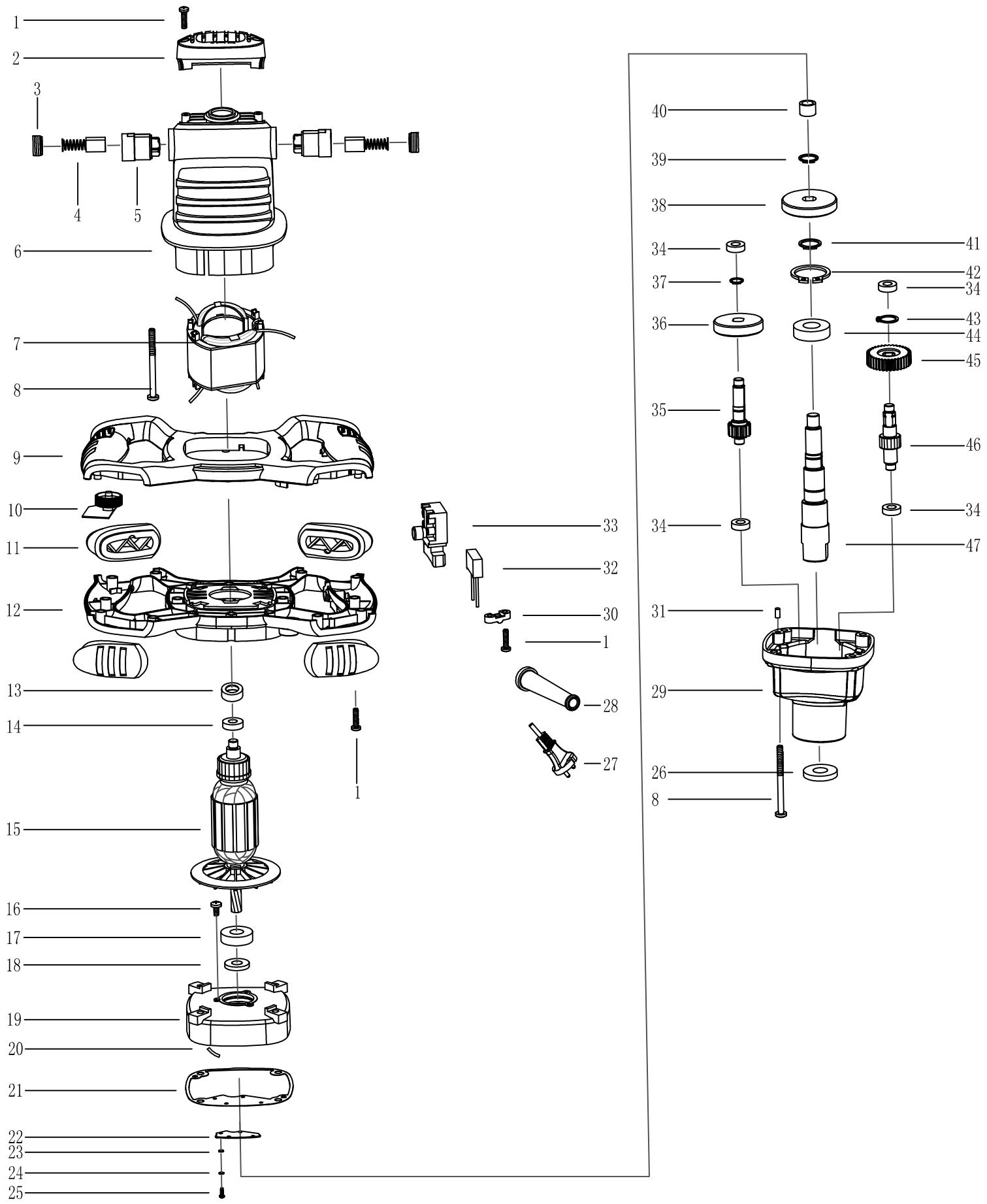

EG - Konformitätserklärung



DE	erklärt folgende Konformität gemäß EU-Richtlinie und Normen für den Artikel	SK	prehlasuje nasledujúcu zhodu podľa smernice EU a noriem pre výrobok
GB	hereby declares the following conformity under the EU Directive and standards for the following article	EST	kinnitab järgmist vastavus vastavalt ELi direktiivi ja standardite järgmist artiklinumbrit
FR	déclare la conformité suivante selon la directive UE et les normes pour l'article	LT	pareiškia, taip atitiktis pagal ES direktyvos ir standartai šį straipsnį
IT	dichiara la seguente conformità secondo le direttive e le normative UE per l'articolo	LV	apliecina šādu saskaņā ar ES direktīvu atbilstības un standarti šādu rakstu
CZ	prohlašuje následující shodu podle smernice EU a norem pro výrobek	NL	verklaart hierbij dat het volgende artikel voldoet aan de daarop betrekking hebbende EG-richtlijnen en normen
HU	az EU-irányelv és a vonatkozó szabványok szerinti következo megfeleloségi nyilatkozatot teszi a termékre	RUS	заявляет о соответствии товара следующим директивам и нормам ЕС
HR	ovime izjavljuje da postoji sukladnost prema EU-smjernica i normama za sljedece artikle	PT	declara o seguinte conformidade com a Directiva da UE e as normas para o seguinte artigo
RO	declară următoarea conformitate corespunzător directivelor și normelor UE pentru articolul	ES	declara la conformidad siguiente según la directiva la UE y las normas para el artículo
TR	Normları gereğince aşağıdaki uygunluk açıklama masını sunar.	DK	erklærer hermed, at følgende produkt er ioverensstemmelse med nedenstående EUdirektiver og standarder:
FIN	vakuuttaa täten, että seuraava tuote täyttää alla esitetty EU-direktiivit ja standardit	SE	försäkrar härmed följande överensstämmelse enligt EU-direktiv och standarder för följande artikeln
PL	deklaruje, że produkt jest zgodny z następującymi dyrektywami UE i normami	NO	erklærer herved følgende samsvar under EU-direktiv og standarder for følgende artikkel
SLO	izjavlja sledeco skladnost z EU-direktivo in normami za artikel	BG	декларира съответното съответствие съгласно Дирек-тива на ЕС и норми за артикул

Hand-Rührgerät - PM1200

<input type="checkbox"/> 2009/105/EC	<input type="checkbox"/> 89/686/EC_96/58/EC
<input checked="" type="checkbox"/> 2014/35/EU	<input checked="" type="checkbox"/> 2006/42/EC
<input type="checkbox"/> 2006/28/EC	Annex IV Notified Body: Notified Body No.: Reg. No.:
<input type="checkbox"/> 2005/32/EC	<input type="checkbox"/> 2000/14/EC_2005/88/EC
<input checked="" type="checkbox"/> 2014/30/EU	Annex V
<input type="checkbox"/> 2004/22/EC	Annex VI Noise: measured L _{WA} = xx dB(A); guaranteed L _{WA} = xx dB(A) Notified Body: Notified Body No.:
<input type="checkbox"/> 1999/5/EC	<input type="checkbox"/> 2004/26/EC
<input type="checkbox"/> 97/23/EC	Emission. No.:
<input type="checkbox"/> 90/396/EC	
<input checked="" type="checkbox"/> 2011/65/EU	

Standard references: EN 55014-1:2006/A2:2011; EN 55014-2:1997/A2:2008; EN 61000-3-2:2014; EN 61000-3-3:2013; EN 60745-1:2009/A11:2010; EN ISO 12100:2010

Ichenhausen, den 02.06.2016

Unterschrift / Markus Bindhammer / Technical Director

Art.-No. 5907801901
Subject to change without notice

Documents registrar: Georg Kohler
Günzburger Str. 69, D-89335 Ichenhausen

Garantie DE

Offensichtliche Mängel sind innerhalb von 8 Tagen nach Erhalt der Ware anzuzeigen, andernfalls verliert der Käufer sämtliche Ansprüche wegen solcher Mängel. Wir leisten Garantie für unsere Maschinen bei richtiger Behandlung auf die Dauer der gesetzlichen Gewährleistungsfrist ab Übergabe in der Weise, dass wir jedes Maschinenteil, dass innerhalb dieser Zeit nachweisbar in Folge Material- oder Fertigungsfehler unbrauchbar werden sollte, kostenlos ersetzen. Für

Teile, die wir nicht selbst herstellen, leisten wir nur insoweit Gewähr, als uns Gewährleistungsansprüche gegen die Vorlieferanten zustehen. Die Kosten für das Einsetzen der neuen Teile trägt der Käufer. Wandlungs- und Minderungsansprüche und sonstige Schadensersatzansprüche sind ausgeschlossen.

Warranty GB

Apparent defects must be notified within 8 days from the receipt of the goods. Otherwise, the buyer's rights of claim due to such defects are invalidated. We guarantee for our machines in case of proper treatment for the time of the statutory warranty period from delivery in such a way that we replace any machine part free of charge which provably becomes unusable due to faulty material or defects of fabrication within such period of time. With respect to parts not

manufactured by us we only warrant insofar as we are entitled to warranty claims against the upstream suppliers. The costs for the installation of the new parts shall be borne by the buyer. The cancellation of sale or the reduction of purchase price as well as any other claims for damages shall be excluded.

Garantie FR

Les défauts visibles doivent être signalés au plus tard 8 jours après la réception de la marchandise, sans quoi l'acheteur perd tout droit au dédommagement.

Nous garantissons nos machines, dans la mesure où elles sont utilisées de façon conforme, pendant la durée légale de garantie à compter de la réception, sachant que nous remplaçons gratuitement toute pièce de la machine devenue inutilisable du fait d'un défaut de matière ou

d'usinage durant cette période. Toutes les pièces que nous ne fabriquons pas nous-mêmes ne sont garanties que si nous avons la possibilité d'un recours en garantie auprès des fournisseurs respectifs. Les frais de main d'œuvre occasionnés par le remplacement des pièces sont à la charge de l'acquéreur. Tous droits à réhabilitation et toutes prétentions à une remise ainsi que tous autres droits à dommages et intérêts sont exclus

Garanzia IT

Vizi evidenti vanno segnalati entro 8 giorni dalla ricezione della merce, altrimenti decadono tutti i diritti dell'acquirente inerenti a vizi del genere. Appurato un impiego corretto da parte dell'acquirente, garantiamo per le nostre macchine per tutto il periodo legale di garanzia a decorrere dalla consegna in maniera tale che sostituiamo gratuitamente qualsiasi componente che entro tale periodo presenti dei vizi di materiale o di fabbricazione tali da renderlo inutilizzabile. Per

componenti non fabbricati da noi garantiamo solo nella misura nella quale noi stessi possiamo rivendicare diritti a garanzia nei confronti dei nostri fornitori. Le spese per il montaggio dei componenti nuovi sono a carico dell'acquirente. Sono escluse pretese di risoluzione per vizi, di riduzione o ulteriori pretese di risarcimento danni.

Garantie NL

Zichtbare gebreken moeten binnen de 8 dagen na ontvangst van de goederen worden gemeld, zo niet verliest de verkoper elke aanspraak op grond van deze gebreken. Onze machines worden geleverd met een garantie voor de duur van de wettelijke garantietermijn. Deze termijn gaat in vanaf het moment dat de koper de machine ontvangt. De garantie houdt in dat wij elk onderdeel van de machine dat binnen de garantietermijn aantoonbaar onbruikbaar wordt als gevolg van materiaal- of productiefouten, kosteloos vervangen. De garantie vervalt echter bij

verkeerd gebruik of verkeerde behandeling van de machine. Voor onderdelen die wij niet zelf produceren, geven wij enkel de garantie die wij zelf krijgen van de oorspronkelijke leverancier. De kosten voor de montage van nieuwe onderdelen vallen ten laste van de koper. Eisen tot het aanbrengen van veranderingen of het toestaan van een korting en overige schadeloosstellingsclaims zijn uitgesloten.

Garantía ES

Los defectos evidentes deberán ser notificados dentro de 8 días después de haber recibido la mercancía, de lo contrario el comprador pierde todos los derechos sobre tales defectos. Garantizamos nuestras máquinas en caso de manipulación correcta durante el plazo de garantía legal a partir de la entrega. Sustituiremos gratuitamente toda pieza de la máquina que dentro de este plazo se torne inútil a causa de fallas de material o de fabricación. Las piezas que no

son fabricadas por nosotros mismos serán garantizadas hasta el punto que nos corresponda garantía del suministrador anterior. Los costes por la colocación de piezas nuevas recaen sobre el comprador. Están excluidos derechos por modificaciones, aminoraciones y otros derechos de indemnización por daños y perjuicios.

Garantia PT

Para este aparelho concedemos garantia de 24 meses. A garantia cobre exclusivamente defeitos de material ou de fabricação. Peças avariadas são substituídas gratuitamente. cabe ao cliente efetuar a substituição. Assumimos a garantia unicamente de peças genuínas. Não há direito à garantia no caso de: peças de desgaste, danos de transporte, danos causados

pelo manejo indevido ou pela desatenção as instruções de serviço, falhas da instalação elétrica por inobservância das normas relativas à electricidade. Além disso, a garantia só poderá ser reinvidicada para aparelhos que não tenham sido consertados por terceiros. O cartão de garantia só vale em conexão com a fatura.

Garanti NO

Åpenbare mangler skal meldes innen 8 dager etter at varen er mottatt, ellers taper kunden samtlige krav pga slik mangel. Vi gir garanti for at våre maskiner ved riktig behandling under den rettslige garantiens varighet, fra overlevering, på den måten at vi erstatter kostnadsfritt hver maskindel, som innen denne tiden påviselig er ubrukelig som følge av material- eller

produksjonsfeil. For deler som vi ikke produserer selv, yter vi garanti kun i den utstrekning som garantikrav mot underleverandør tilkommer oss. Kjøperen bærer kostnadene ved montering av nye deler. Endrings- og verditapskrav og øvrige skadeerstatningskrav er utelukket.

Takuu FI

Ilmeisistä puutteista tulee ilmoittaa kahdeksan päivän kuluessa tavaran vastaanottamisesta. Muutoin ostaja ei voi vaatia korvausta ko. puutteista. Annamme takuun oikein käsitellyille koneillemme lakisääteiseksi takuujaksiksi tavaran luovutuksesta alkaen siten, että vaihdamme korvauksetta minkä tahansa koneenoson, joka osoittautuu tämän ajan kuluessa käyttökelvot-

tomaksi raaka-aine- tai valmistusvirheestä johtuen. Osille, joita emme valmista itse, annamme takuun vain mikäli osien toimittaja on antanut niistä takuun meille. Uusien osien asennuskustannukset maksaa ostaja. Purku- ja vähennysvaatimukset ja muut vahingonkorvausvaatimukset eivät tule kysymykseen.

Garanti SE

Med denna maskin följer en 24 månaders garanti. Garantins täcker endast material- och konstruktionsfel. Defekta delar ersätts utan omkostningar, men kunden står för installationen. Vår garanti täcker endast original-delar. Anspråk på garanti öreligger inte för: garantin täcker ej,

transportskador, skador orsakade av felaktig behandling och då skötselöreskrifter inte beaktats. Vidare kan garantikrav endast ställas för maskiner som inte har reparerats av tredje part.

Záruka SK

Zrejme vady musia byť predstavené v priebehu 8 dni po obdržaní tovaru, ináč zákazník stratí všetky nároky týkajúce sa takejto vady. Ponúkame záruku na naše aparaty, ktoré sú správne používané počas zákonného termínu záruky tak, že bezplatne vymeníme každú časť aparátu, ktorá sa v priebehu tohto času môže stať dokázateľne nefunkčnou dôsledkom materiálnej či

výrobnej vady. Na časti ktoré sami nevyrobíme, poskytujeme záruku iba v rozsahu, v ktorom nám prísluší nárok na záručné plnenie k subdodávateľovi. Za trovy týkajúce sa inštalácie nových súčastí je zodpovedný zákazník. Nárok na výmenu tovaru, na zľavu a iné nároky na nahradenie škody sú vylúčené.

Garancija SI

Očitne pomanjkljivosti je potrebno naznaniti 8 dni po prejemu blaga, v nasprotnem primeru izgubi kupec vse pravice do garancije zaradi takšnih pomanjkljivosti. Za naše naprave dajemo garancijo ob pravilni uporabi za čas zakonsko določenega roka garancije od prodaje in sicer na takšen način, da vsak del naprave brezplačno nadomestimo, za katerega bi se v tem roku

izkazalo, da je zaradi slabega materiala ali slabe izdelave neuporaben. Za dele, ki jih sami ne izdelujemo, jamčimo samo toliko, kolikor zahteva garancija drugih podjetij. Stroški za vstavljanje novih delov nosi kupec. Zahteve za spreminjanje in zmanjšanje ter ostale zahteve za nadomestilo škode so izključene.

Szavatosság HU

A nyilvánvaló hibákat ki kell jelenteni számított 8 napon belül az áruk, különben a vevő elveszti minden igényt az ilyen hibák. Kínálunk garanciát a gépeinket a megfelelő kezelés időtartamának hallgatóságos garancia a szállítás időpontjától oly módon, hogy cserélje ki minden egyes részre ezen idő alatt észlelhető a sorban anyag-vagy gyártási legyen hibával, ingyen. Az alkatrészeket, hogy

nem termel magunkat, hogy csak olyan garanciát, hiszen jogosultak jótállási igények beszállítókkal szemben. A költségek beillesztése az új részek a vevőnek. Átalakítása és csökkentése követelések és egyéb kártérítési igények ki vannak zárva.

Garancija HR

Vidljive štete se moraju prijaviti u roku od 8 dana od primitka robe. U suprotnom slučaju kupac gubi pravo na reklamaciju. Mi jamčimo za naše strojeve u slučaju ispravnog postupanja tijekom perioda zakonskog jamstva tako što zamijenjujemo besplatno bilo koji dio stroja koji dokazano postane neupotrebljiv uslijed neispravnog materijala ili grešaka u proizvodnji u tom vremenskom

periodu. Za dijelove koje mi nismo proizveli jamčimo samo ukoliko imamo pravo na reklamaciju prema dobavljačima. Troškove za ugradnju novih dijelova snosi kupac. Molbe za smanjenjem cijene kao i sve druge reklamacije zbog šteta su isključene.

Záruka CZ

Viditelné vady jsou poukazatelné během 8 dní od obdržení zboží, jinak ztrácí zákazník všechny nároky týkající se takovýchto vad. Poskytujeme záruku na naše stroje, s kterými je správně zacházeno, na dobu zákonně záruční lhůty začínající od doručení tak, že bezplatně vyměníme každou část stroje, která se během této doby může stát prokazatelně nepoužitelnou následkem

materiálové či výrobní vady. Na díly, které sami neopravujeme, poskytujeme záruku pouze v rozsahu, v němž nám přísluší nárok na záruční plnění vůči subdodavateli. Náklady na instalaci nového dílu nese zákazník. Nárok na výměnu zboží, na slevu a jiné nároky na odškodnění jsou vyloučeny.

Gwarancja PL

Wszelkie uszkodzenia muszą być zgłaszane w przeciągu 8 dni od daty otrzymania towaru, w przeciwnym wypadku, prawo do reklamacji wygasa. Gwarantujemy, że w czasie trwania gwarancji wymienimy wszelkie części maszyny, które okażą się niesprawne na skutek wad materiału z jakiego zostały wykonane lub błędów w produkcji bez dodatkowych opłat pod warunkiem, że maszyna

będzie obsługiwana zgodnie z zaleceniami. W odniesieniu do części nie produkowanych przez nas, gwarancja obowiązuje tylko w przypadku naszych dostawców. Koszty instalacji nowych części są ponoszone przez klienta. Odszkodowania wynikłe z uszkodzeń maszyny oraz redukcje ceny zakupu maszyny w ramach reklamacji nie będą rozpatrywane.

Garantie RO

Defecte evidente trebuie să fie raportate în termen de 8 zile de la primirea de bunuri, altfel cumpărătorul pierde toate cererile pentru astfel de defecte. Oferim o garanție de pe mașinile noastre cu un tratament adecvat pe durata unei garanții implicite de la data de livrare în așa fel încât vom înlocui fiecare parte în acel moment detectabil într-un rând în material sau manoperă ar fi inutil, gratuit. Pentru părțile care nu ne pro-

duc, vom face doar o astfel de garanție, așa cum avem dreptul la pretenții de garanție împotriva furnizorilor. Costurile pentru introducerea de piese noi la cumpărător. Conversie și reducerea creanțe și alte cererile de despăgubire sunt excluse.

Garantii EE

Ilmseltest vigadest tuleb teatada 8 päeva jooksul pärast kauba kättesaamist, vastasel juhul kaotab ostja kõik õigused garantiile nimetatud vigade tõttu. Õige käsitsemise korral anname oma masinatele garantii seadusega ettenähtud ajaks alates kauba üleandmisest nii, et vahetame tasuta välja kõik masina osad, mis nimetatud aja jooksul peaks muutuma kasutuskölbmatuks

materjali- või tootmisvea tõttu. Osade eest, mida me ise ei tooda, anname garantii vaid selles osas, mis tarnija on meile garanteerinud. Uute osade paigaldamise kulud kannab ostja. Muutmis- ja amortisatsioonihüüded ning muud kahjutasunõuded välistatakse.

Garantija LV

Acīmredzami defekti ir jāpaziņo 8 dienu laikā no precēs saņemšanas. Pretējā gadījumā pircēja tiesības pieprasīt atbildību par šādiem defektiem ir spēkā neesošas. Mēs dodam garantiju savām iekārtām, ja pircējs pret tām atbilstoši izturas garantijas laikā. Mēs apņemas bez maksas piegādāt jebkuru rezerves daļu, kas iespējams kļuvusi nelietoājama bojātu materiālu vai ražošanas defektu dēļ šajā laika periodā. Attiecībā uz rezerves daļām, kuras nav mūsu ražotas, mēs garantējam

tikai gadījumā, ja mums ir garantija no saviem piegādātājiem. Jauno detaļu uzstādīšanas izmaksas ir jāuzņemas pircējam. Pirkuma atcelšana vai pirkuma cenas samazināšana, kā arī jebkuras citas prasības par bojājumu atbildzināšanu netiek izskatītas.

Garantija LT

Dėl akivaizdžiai matomų defektų turi būti informuota per 8 dienas nuo įrenginio gavimo momento. Kitu atveju pirkėjo teisė reikšti pretenziją dėl šių defektų yra negaliojanti. Savo įrenginiams mes garantuojame įstatymo nustatytą pilną aptarnavimą garantinio laikotarpio metu, jei yra laikomasi gamintojo-vartotojo susitarimo ir mes pažadame nemokamai pakeisti bet kurias mašinos dalis,

sugedusias dėl blogos medžiagos ar gamyklinio broko. Mes neatsakome už dalis, pagamintas ne mūsų ir jūsų gautas iš kito tiekėjo. Naujų dalių montavimo kaštai yra pirkėjo atsakomybė. Pirkimo nutraukimas ar pirkimo kainos sumažinimas, kaip ir bet kurios kitos pretenzijos dėl nuostolių nebus patenkinamos.

Abyrgð IS

Augljósar skemmdir verður að tilkynna innan 8 daga frá viðtöku vörunnar. Annars er réttur kaupanda um bætur vegna sílka skemmda ógildur. Við ábyrgjumst, í tilfelli rétttrar meðhöndlunar yfir lögbundið ábyrgðartímabil frá afhendingu, að við skiptum um hvern vélarhlut án kostnaðar sem ónothæfur er vegna gallaðs efnis eða skemmda í framleiðslu innan ákveðins tímabils. Af því er

tekur til hluti sem ekki eru framleiddir af okkur, ábyrgjumst við af því leiti aðeins að við eigum rétt á ábyrgðarkröfum gagnvart birgðasöllum. Kostnaður vegna uppsetningar á nýjum hlutum skal falla í skaut kaupanda. Ógilding sölu eða afsliáttur á kaupverði sem og aðrar kröfur vegna skemmda eru undanskildar.

Garanti TR

Apaçık kusurları malların alınmasından 8 gün içinde bildirilmesi gerekir, aksi takdirde alıcı bu kusurları için tüm talepler kaybeder. Biz ücretsiz, yarasız olmalıdır malzeme veya işçilik üst üste saptanabilir bu süre içinde her bir parça takmadan böyle bir şekilde teslim tarihinden itibaren zımni garanti süresine uygun tedavi ile makinelerde bir garanti veriyoruz. Biz tedarikçiler karşı garanti

talepleri hakkı olarak kendimizi üretmek değil bu parça için, biz, sadece teminat olun. Alıcıya yeni parçaların yerleştirilmesi için maliyetleri. Dönüşüm ve azaltma iddiaları ve diğer tazminat talepleri dahil değildir.

гаранция BG

Очевидни недостатъци трябва да бъдат докладвани в рамките на 8 дни от получаването на стоки, в противен случай купувачът губи всякакви претенции за такива дефекти. Предлагаме гаранция на нашите машини с правилното лечение на срока на действие на косвена гаранция от датата на доставка по такъв начин, че ние замени всяка част в рамките на това време открива в един ред в материала или изработката трябва да бъде безполезно,

безплатно. За части, които ние не се произвеждат, ние правим само като гаранция, като имаме право на гаранционни искове срещу доставчици. Разходите за вмъкване на нови части на купувача. Преобразуване и намаляване вземания и други искове за обезщетения, са изключени.

Гарантия RU

Об очевидных дефектах необходимо уведомить в течение 8 дней после получения товара. В ином случае все претензии покупателя по таким дефектам не принимаются. Мы предоставляем гарантию на наши машины при условии правильного обращения с ними. Гарантия действует с момента передачи машины в течение установленного законом гарантийного срока. В течение этого времени мы гарантируем бесплатную замену любой части машины, если они стали непригодны к использованию в результате доказуемых ошибок в применяемых

материалах или при изготовлении. На части машины, которые мы не изготавливаем сами, мы предоставляем гарантии в той мере, насколько нас касаются рекламационные претензии к изготовителям. Расходы по замене деталей несет покупатель. Претензии на расторжение договора купли-продажи, штрафы и прочие требования о возмещении ущерба исключаются.

Garantie BE-VLG

Zichtbare gebreken moeten binnen 8 dagen na ontvangst van de goederen worden gemeld, anders verliest de koper elk recht op aanspraak voor dergelijke gebreken. Bij een juiste behandeling van onze machines en gedurende de wettelijke garantietermijn vanaf de aflevering bieden wij garantie door elk machineonderdeel, dat tijdens deze periode door materiaal- of

productiefouten onbruikbaar zou worden, gratis te vervangen. Voor onderdelen die wij niet zelf produceren, bieden wij enkel garantie in de mate die de toeleveranciers ons bieden. De kosten voor de plaatsing van de nieuwe onderdelen draagt de koper. Aanspraken voor wijzigingen, waardevermindering en overige schadeloosstelling zijn uitgesloten.

Garanti DK

Med denna maskin följer en 24 månaders garanti. Garantin täcker endast material- och konstruktionsfel. Defekta delar ersätts utan omkostningar, men kunden står för installationen. Vår garanti täcker endast original-delar. Anspråk på garanti öreligger inte för: garantin täcker ej,

transportskador, skador orsakade av felaktigt behandling och då skötsel föreskrifter inte beaktats. Vidare kan garantikrav endast ställas för maskiner som inte har reparerats av tredje part.